

Guida rapida di utilizzo
Hoja de Características
Guia Rápido de Utilização
Quick Start Guide
Mode d'emploi rapide
Gebrauchsanleitung
Gebruiksaanwijzing
Краткое руководство по эксплуатации
دليل الإستعمال السريع

FL-F90 MTL

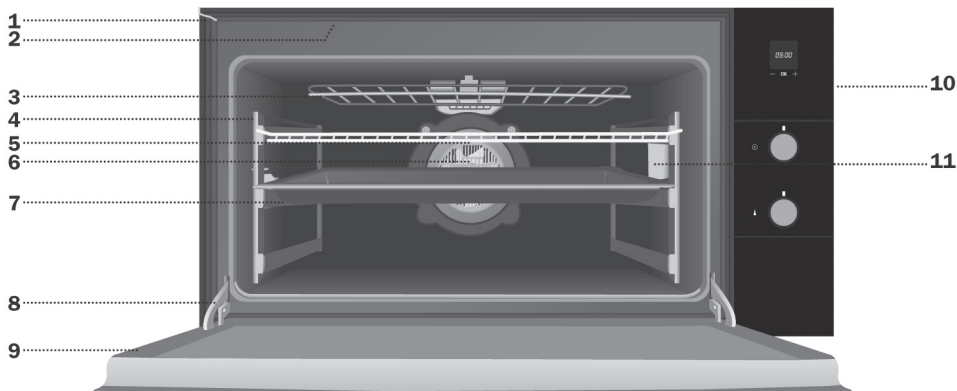

Foster 



- | | | |
|--|---|-------------------------------------|
| 1 Fissaggio al mobile | 4 Supporti teglie/
guide telescopiche | 8 Cerniera |
| 2 Uscita aria | 5 Griglia | 9 Sportello |
| 3 Resistenza doppio
grill apribile | 6 Ventola | 10 Pannello frontale comandi |
| | 7 Vassoio per arrosto | 11 Luci |

Nei Paesi diversi dalla Spagna, gli accessori potrebbero non corrispondere a quelli descritti nel presente manuale.

Pannello di controllo

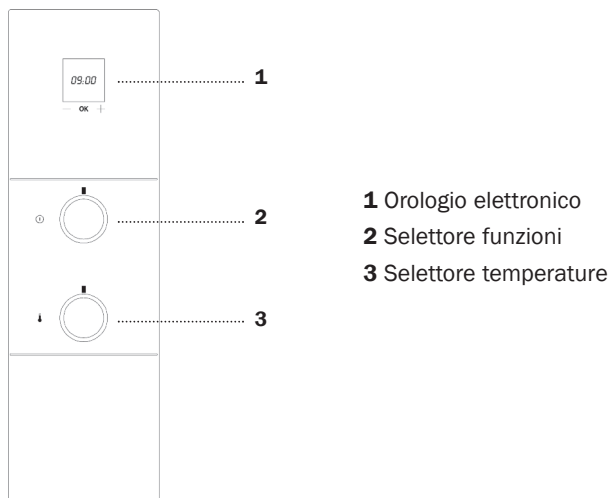

- 1** Orologio elettronico
- 2** Selettore funzioni
- 3** Selettore temperature

Funzioni del forno

Spegnimento

Cottura statica

Utilizzata per torte e pan di spagna che richiedono un calore uniforme per ottenere la consistenza spugnosa.

Cottura ventilata

Adatta per torte e arrosti. La ventola diffonde il calore all'interno del forno in modo uniforme.

Grill e Inferiore

Particolarmente adatta per gli arrosti. Si utilizza per qualsiasi pezzo di carne, indipendentemente dalle sue dimensioni.

MaxiGrill

Consente di preparare quantità maggiori, rispetto al grill, e con maggiore potenza, riducendo, in tal modo, il tempo di doratura.

MaxiGrill ventilato

Permette di arrostitire in maniera uniforme e gratinare le superfici contemporaneamente. Ideale per grigliati. Specifico per pezzi di grandi dimensioni, come pollame, selvaggina, ecc. Si consiglia di sistemare la carne su una griglia con un vassoio sotto per raccogliere i liquidi e i grassi di cottura.

Questa funzione di cottura è utilizzata come funzione a convezione forzata per le prestazioni del test di consumo energetico in conformità con la regolamentazione 65/2014.

Attenzione

Durante l'uso del Grill, MaxiGrill o del MaxiGrill ventilato, la porta deve rimanere chiusa.

Elemento inferiore

Il calore proviene soltanto dalla parte inferiore. Indicato per riscaldare i piatti e far lievitare impasti.

Turbo + calore inferiore

Apposita funzione per la cottura di pizze, torte salate o dolci ripieni di frutta.

Turbo

La ventola distribuisce il calore proveniente dalla resistenza nella parte posteriore del forno. La temperatura uniforme consente di cucinare gli alimenti su due altezze contemporaneamente.

Scongelamento

Questa funzione è indicata per lo scongelamento graduale degli alimenti, in particolare quelli che vengono consumati senza necessità di cottura, come ad esempio zuppe, pasticceria, torte, dolci, ecc.

Inferiore ventilato

Distribuisce il calore che proviene dalla parte inferiore del forno. Ideale per dolci con ripieno di marmellata o frutta, che richiedono un apporto di calore inferiore. È sempre necessario un preriscaldamento.

Nota

La lampadina resta accesa con qualsiasi funzione di cottura.

Attenzione

L'orologio è dotato di tecnologia Touch-Control. Per attivarlo basta toccare i simboli sul vetro con un dito.

La sensibilità del touch control si adatta costantemente alle condizioni ambientali. Prima di collegare il forno, verificare che la superficie in vetro del pannello di controllo sia pulita e libera da qualsiasi ostacolo.

Nel caso in cui l'orologio non rispondesse toccando il vetro con il dito, scollegare il forno e attendere qualche secondo prima di ricollegarlo. In tal modo, i sensori si regoleranno automaticamente e torneranno a rispondere al tocco del dito.



Impostazione dell'ora

Quando si collega il forno all'alimentazione elettrica, l'indicazione 00:00 comincerà a lampeggiare sul display. Premere - o + per impostare l'ora. L'orologio emette due bip per confermare l'ora selezionata.

Per modificare l'ora, premere - o + fino a quando l'ora corrente lampeggia sul display. Premere **OK**. In seguito, premere - o + per modificare l'ora. L'orologio emette due bip per confermare l'avvenuta modifica.

Funzionamento Manuale

Una volta impostato l'orologio, il forno è pronto all'uso. Selezionare una funzione di cottura e una temperatura.

Quando si avvia la cottura, il simbolo  si illumina per indicare che il forno si sta riscaldando; raggiunta la temperatura selezionata, il simbolo  si spegne.

Portare i comandi su  per spegnere il forno.

Funzioni dell'orologio elettronico





Allarme: Emette una segnalazione acustica allo scadere del tempo impostato; il forno non deve necessariamente essere in uso per utilizzare questa funzione.

Tempo di cottura: consente di impostare il tempo di cottura, trascorso il quale, il forno si spegne automaticamente.



Fine Tempo Cottura: Consente di cuocere fino a un orario definito, trascorso il quale, il forno si spegne automaticamente.

Tempo di cottura e Fine Tempo Cottura: Per definire il tempo e l'ora di fine cottura. Impostando questa funzione, il forno si accenderà automaticamente all'ora desiderata per cuocere per il tempo impostato (Tempo di cottura) e terminare automaticamente la cottura all'ora stabilita (Fine cottura).

Programmazione dell'allarme

- 1 Premere + fino a quando il simbolo  si illumina. Premere **OK**.
- 2 Premere - o + per impostare il tempo dopo il quale si desidera emettere la segnalazione acustica.
- 3 L'orologio emetterà due bip, si visualizzerà l'ora corrente e il simbolo  s'illuminerà in maniera fissa per indicare che l'allarme è stato impostato.
- 4 Trascorso il tempo impostato, verrà emessa la segnalazione acustica e il simbolo  comincerà a lampeggiare.
- 5 L'allarme si disattiva premendo qualsiasi tasto. Il simbolo  si spegne.

Si può visualizzare il tempo rimanente in qualsiasi momento, premendo - o + fino a quando il simbolo  lampeggia e poi premendo **OK**. A questo punto, premere - o + per modificare il tempo impostato. L'orologio emette due bip per confermare l'avvenuta modifica.

Se si desidera visualizzare il tempo residuo per tutto il tempo impostato, premere - o + fino a quando il simbolo  comincia a lampeggiare e poi tenere premuto il tasto **OK**. Il simbolo  lampeggerà. Tenere premuto il tasto **OK** per tornare all'ora reale.

Impostazione del tempo di cottura

- 1 Premere $- o +$ fino a quando il simbolo \rightarrow si illumina. Premere **OK**.
- 2 Selezionare il tempo di cottura desiderato, premendo $- o +$.
- 3 L'orologio emetterà due bip, si visualizzerà l'ora corrente e il simbolo \rightarrow s'illuminerà in maniera fissa per indicare che il forno si spegnerà automaticamente.
- 4 Selezionare una funzione di cottura e una temperatura.
- 5 Trascorso il tempo di cottura, il forno si spegnerà, verrà emessa una segnalazione acustica e il simbolo \rightarrow comincerà a lampeggiare.
- 6 Premere qualsiasi tasto per disattivare l'allarme e riaccendere il forno.
- 7 Posizionare il comando su \square per spegnere il forno.

Si può visualizzare il tempo di cottura residuo in qualsiasi momento, premendo $- o +$ fino a quando il simbolo \rightarrow lampeggia e poi premendo **OK**. A questo punto, premere $- o +$ per modificare il tempo impostato. L'orologio emette due bip per confermare l'avvenuta modifica.

Se si desidera visualizzare il tempo residuo per tutto il tempo impostato, premere $- or +$ fino a quando il simbolo \rightarrow comincia a lampeggiare e poi tenere premuto il tasto **OK**. Il simbolo \rightarrow lampeggerà. Tenere premuto il tasto **OK** per tornare all'ora reale.

Impostazione Tempo Fine Cottura

- 1 Premere $- o +$ fino a quando il simbolo \rightarrow si illumina. Premere **OK**.
- 2 Selezionare l'ora in cui si desidera terminare la cottura, premendo $- o +$.
- 3 L'orologio emetterà due bip, si visualizzerà l'ora corrente e il simbolo \rightarrow s'illuminerà in maniera fissa per indicare che il forno si spegnerà automaticamente.
- 4 Selezionare una funzione di cottura e una temperatura.

- 5 Il forno si spegnerà all'ora impostata, verrà emessa una segnalazione acustica e il simbolo \rightarrow comincerà a lampeggiare.
- 6 Premere qualsiasi tasto per disattivare l'allarme e riaccendere il forno.
- 7 Portare i comandi su \square per spegnere il forno.

Si può visualizzare il tempo di cottura residuo in qualsiasi momento, premendo $- o +$ fino a quando il simbolo \rightarrow lampeggia e poi premendo **OK**. A questo punto, premere $- o +$ per modificare il tempo di fine cottura impostato. L'orologio emette due bip per confermare l'avvenuta modifica.

Tale funzione può essere utilizzata anche quando il forno è in uso. A tal fine, seguire le istruzioni indicate sopra a eccezione del punto 4.

Impostazione Tempo di Cottura e Fine Tempo Cottura

- 1 Premere $- o +$ fino a quando il simbolo \rightarrow si illumina. Premere **OK**.
- 2 Selezionare il tempo di cottura desiderato, premendo $- o +$.
- 3 L'orologio emetterà due bip, si visualizzerà l'ora corrente e il simbolo \rightarrow s'illuminerà in maniera fissa.
- 4 Premere $- o +$ fino a quando il simbolo \rightarrow si illumina. Premere **OK**.
- 5 Selezionare l'ora in cui si desidera terminare la cottura, premendo $- o +$.
- 6 L'orologio emetterà due bip, si visualizzerà l'ora corrente e il simbolo \rightarrow s'illuminerà in maniera fissa.
- 7 Selezionare una funzione di cottura e una temperatura.
- 8 Il forno rimarrà spento con i simboli \rightarrow e \rightarrow accesi. Il forno adesso è programmato.
- 9 Raggiunta l'ora di inizio cottura, il forno si accenderà e resterà in funzione per il tempo impostato.

- 10** Il forno si spegnerà all'ora impostata, verrà emessa una segnalazione acustica e i simboli **H** e **→** cominceranno a lampeggiare.
- 11** Premere qualsiasi tasto per disattivare l'allarme e riaccendere il forno.
- 12** Portare i comandi su **□** per spegnere il forno.

Si può modificare il tempo fine cottura, premendo **-** o **+** fino a quando il simbolo **→** lampeggia e poi premendo **OK**. A questo punto, premere **-** o **+** per modificare il tempo di fine cottura. L'orologio emette due bip per confermare l'avvenuta modifica.

Importante

In caso di interruzione dell'alimentazione elettrica, le impostazioni dell'orologio elettronico saranno cancellate e l'indicazione 00:00 lampeggerà sul display. Sarà, pertanto, necessario riprogrammare l'orologio.

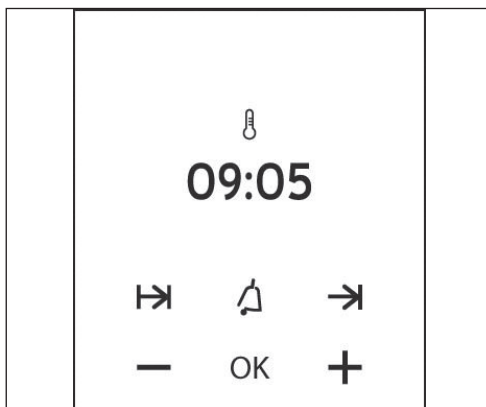

FL-F90 MTL

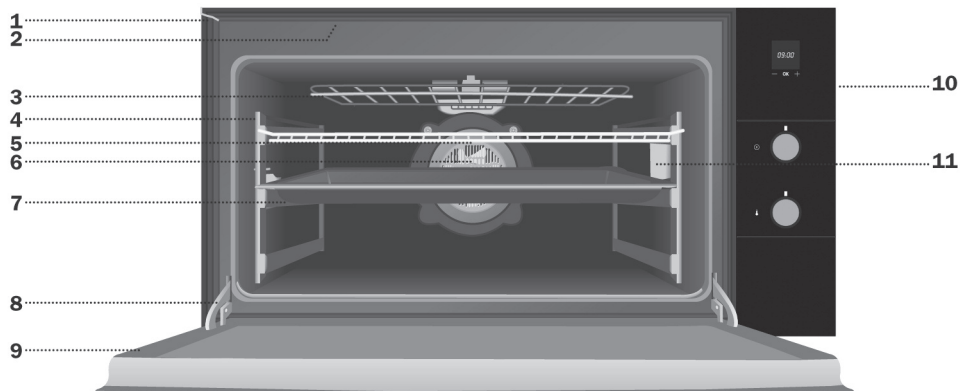

1 Fijación al mueble
2 Salida de aire
3 Resistencia de Grill
Doble Abatible

4 Soportes Bandejas/
Guías Telescópicas
5 Parrilla
6 Turbina
7 Bandeja de Asados

8 Bisagra
9 Puerta
10 Frontal de mandos
11 Lámparas

Para otros mercados, los accesorios pueden no corresponder con los descritos en este manual.

Frontal de Mandos

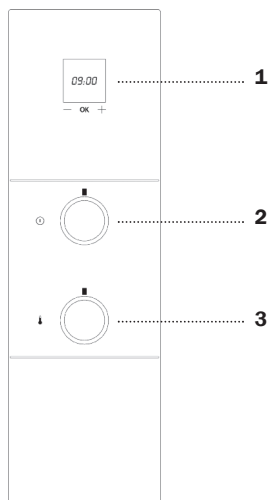

1 Reloj electrónico
2 Selector de funciones
3 Selector de temperaturas

Desconexión del horno

Convencional

Se usa en bizcochos y tartas en los que el calor recibido debe ser uniforme y para que consigan una textura esponjosa.

Convencional con Turbina

Adecuado para asados y pastelería. El ventilador reparte de forma uniforme el calor en el interior del horno, reduciendo el tiempo y la temperatura de cocinado.

Grill y Solera

Especial para asados. Puede usarse para cualquier pieza, independiente de su tamaño.

MaxiGrill

Permite el gratinado en mayores superficies que en Grill, así como una mayor potencia de gratinado, obteniendo un dorado del alimento de forma más rápida.

MaxiGrill con Turbina

Permite el asado uniforme al mismo tiempo que dora superficialmente. Ideal para parrilladas. Especial para piezas con gran volumen como aves, caza... Se recomienda colocar la pieza de carne sobre la parrilla del horno y la bandeja por debajo, para el escurrido de jugos o grasa.

Esta función de cocinado es la que se emplea como función de convección forzada para la realización del ensayo de consumo energético según el reglamento 65/2014.

Atención

Durante el uso de la función Grill, MaxiGrill o MaxiGrill con Turbina la puerta debe mantenerse cerrada.

Solera

Calor sólo desde la parte inferior. Apropiado para calentar platos o levantar masas de repostería y afines.

Solera con Turbo

Especial para cocinar pizzas, empanadas y pasteles o bizcochos rellenos de fruta.

Turbo

La turbina reparte el calor que proviene de una resistencia situada en la parte trasera del horno. Por la uniformidad de la temperatura que se produce, permite cocinar en 2 alturas al mismo tiempo.

Descongelación

Esta función es apropiada para descongelaciones suaves de alimentos. En especial aquellos que son consumidos sin calentar, por ejemplo cremas, pastas, tartas, pasteles, etc.

Solera con Turbina

Distribuye el calor que proviene de la parte inferior del horno. Ideal para pasteles con relleno de mermelada o fruta, los cuales sólo requieren un aporte de calor inferior. Siempre es necesario un precalentamiento anterior

Nota

La lámpara permanece encendida en cualquier función de cocinado.

Atención

Su reloj electrónico incorpora tecnología Touch-Control. Para manejarlo es suficiente con tocar los símbolos del cristal con su dedo.

La sensibilidad del Touch-Control se adapta continuamente a las condiciones ambientales. Al conectar el horno a la red tenga la precaución que la superficie del cristal del frontal de mandos esté limpia y libre de cualquier obstáculo.

Si al tocar el cristal, el reloj no responde correctamente entonces es necesario que desconecte el horno de la red eléctrica y tras un instante vuelva a conectarlo. De esta forma los sensores se habrán ajustado automáticamente y reaccionarán de nuevo al tocar con el dedo.

Puesta en Hora del Reloj Electrónico

Al conectar su horno, observará que en el reloj aparece parpadeando la indicación 00:00. Pulsando las teclas - ó + pondrá el reloj en hora; a continuación escuchará 2 beep seguidos como confirmación de la hora elegida.

Si desea modificar la hora, pulse las teclas - ó + hasta que parpadee la hora actual. A continuación pulse la tecla **OK**. Pulsando las teclas - ó + podrá modificar la hora. Finalmente escuchará 2 beep seguidos como confirmación del cambio realizado.

Funcionamiento Manual

Tras poner el reloj en hora, su horno está listo para cocinar. Seleccione una función de cocinado y una temperatura.

Durante el cocinado observará que el símbolo  se ilumina para indicar la transmisión de calor al alimento. Este símbolo se apaga cuando se alcanza la temperatura seleccionada.

Para apagar el horno, ponga los mandos en posición .

Funciones del Reloj Electrónico





Avisador: Genera una señal acústica al cabo del tiempo, para ello no es necesario que el horno esté cocinando.

Duración del Cocinado: Permite cocinar durante un tiempo seleccionado, a continuación el horno se apagará de forma automática.



Hora de Finalización del Cocinado: Permite cocinar hasta una hora establecida, a continuación el horno se apagará de forma automática.

Duración y Fin del Cocinado: Permite programar la duración y la hora de finalización del cocinado. Con esta función el horno se pondrá en marcha de forma automática a la hora necesaria para cocinar durante el tiempo seleccionado (Duración) y finalizando de forma automática a la hora que le hayamos indicado (Fin del Cocinado).





Programación del Avisador

- 1 Pulse la tecla + hasta que el símbolo  se ilumine. A continuación pulse la tecla **OK**.
- 2 Seleccione el tiempo tras el cual desea que el reloj avise, pulsando las teclas - ó +.
- 3 Posteriormente sonarán 2 beep seguidos, se mostrará la hora actual y el símbolo  permanecerá iluminado, indicando que el avisador ya está programado.
- 4 Transcurrido el tiempo programado, sonará una señal acústica y el símbolo  empezará a parpadear.
- 5 Pulse cualquier tecla para detener la señal acústica, en ese momento el símbolo  se apagará.



En cualquier momento usted puede visualizar el tiempo restante, pulsando las teclas - ó + hasta que el símbolo  parpadee y pulsando luego la tecla **OK**. En ese momento usted puede modificar el tiempo seleccionado pulsando las teclas - ó +. A continuación escuchará 2 beep seguidos como confirmación del cambio.

Si desea ver de forma permanente el tiempo restante hasta la finalización, pulse las teclas – ó + hasta que el símbolo  parpadee y luego pulse la tecla **OK** de forma prolongada. El símbolo  estará parpadeando. Para volver a la hora actual basta con pulsar de nuevo la tecla **OK** de forma prolongada.

Programación de la Duración del Cocinado



- 1 Pulse las teclas – ó + hasta que el símbolo  se ilumine. A continuación pulse la tecla **OK**.
- 2 Seleccione la duración, pulsando las teclas – ó +.
- 3 Posteriormente sonarán 2 beep seguidos, se mostrará la hora actual y el símbolo  permanecerá iluminado, indicando que su horno se apagará de forma automática.
- 4 Seleccione una función y una temperatura de cocinado.
- 5 Transcurrida la duración del cocinado, el horno se desconectará, sonará una señal acústica y el símbolo  parpadeará.
- 6 Pulse cualquier tecla para detener la señal acústica, encendiéndose el horno de nuevo.
- 7 Ponga los mandos en posición  para apagar el horno.

En cualquier momento usted puede visualizar el tiempo restante de cocinado, pulsando las teclas – ó + hasta que el símbolo  parpadee y pulsando luego la tecla **OK**. En ese momento usted puede modificar el tiempo seleccionado pulsando las teclas – ó +. A continuación escuchará 2 beep seguidos como confirmación del cambio.

Si desea ver de forma permanente el tiempo restante hasta la finalización, pulse las teclas – ó + hasta que el símbolo  parpadee y luego pulse la tecla **OK** de forma prolongada. El símbolo  estará parpadeando. Para volver a la hora actual basta con pulsar de nuevo la tecla **OK** de forma prolongada.

Programación de la Hora de Finalización del Cocinado





- 1 Pulse las teclas – ó + hasta que el símbolo  se ilumine. A continuación pulse la tecla **OK**.

- 2 Seleccione la hora de finalización del cocinado, pulsando las teclas – ó +.
- 3 Posteriormente sonarán 2 beep seguidos, se mostrará la hora actual y el símbolo  permanecerá iluminado, indicando que su horno se apagará de forma automática.
- 4 Seleccione una función y una temperatura de cocinado.
- 5 Alcanzada la hora seleccionada el horno se desconectará, sonará una señal acústica y el símbolo  parpadeará.
- 6 Pulse cualquier tecla para detener la señal acústica, encendiéndose el horno de nuevo.
- 7 Ponga los mandos en posición  para apagar el horno.

En cualquier momento usted puede visualizar la hora de finalización del cocinado, pulsando las teclas – ó + hasta que el símbolo  parpadee y pulsando luego la tecla **OK**. En ese momento usted puede modificar la hora de finalización seleccionada pulsando las teclas – ó +. A continuación escuchará 2 beep seguidos como confirmación del cambio.

Puede emplear esta función aunque usted ya esté cocinando con su horno. Para ello siga las instrucciones indicadas salvo la número 4.

Programación de la Duración y Fin del Cocinado

- 1 Pulse las teclas – ó + hasta que el símbolo  se ilumine. A continuación pulse la tecla **OK**.
- 2 Seleccione la duración, pulsando las teclas – ó +.
- 3 Posteriormente sonarán 2 beep seguidos, se mostrará la hora actual y el símbolo  permanecerá iluminado.
- 4 Pulse las teclas – ó + hasta que el símbolo  se ilumine. A continuación pulse la tecla **OK**.
- 5 Seleccione la hora de finalización del cocinado, pulsando las teclas – ó +.
- 6 Posteriormente sonarán 2 beep seguidos, se mostrará la hora actual y el símbolo  permanecerá iluminado.
- 7 Seleccione una función y una temperatura de cocinado.

- 8 El horno permanecerá desconectado, quedándose iluminados los símbolos **H→** y **→**. Su horno está programado.
- 9 Cuando se alcance la hora de comienzo del cocinado, el horno se pondrá en marcha y se realizará el cocinado durante el tiempo seleccionado.
- 10 Alcanzada la hora de finalización que se había programado, el horno se desconectará, sonará una señal acústica y los símbolos **H→** y **→** parpadearán.
- 11 Pulse cualquier tecla para detener la señal acústica, encendiéndose su horno de nuevo.
- 12 Ponga los mandos en posición **□** para apagar el horno.

Si usted desea modificar la hora de finalización, pulse las teclas **-** ó **+** hasta que se ilumine el símbolo **→** y pulse la tecla **OK**. En ese momento usted puede modificar la hora seleccionada pulsando las teclas **-** ó **+**. A continuación escuchará 2 beep seguidos como confirmación del cambio.

Atención

En caso de un corte de suministro eléctrico, se borrará toda la programación de su reloj electrónico y aparecerá parpadeando la indicación 00:00 en el reloj. Deberá ponerlo en hora y programarlo de nuevo.



FL-F90 MTL

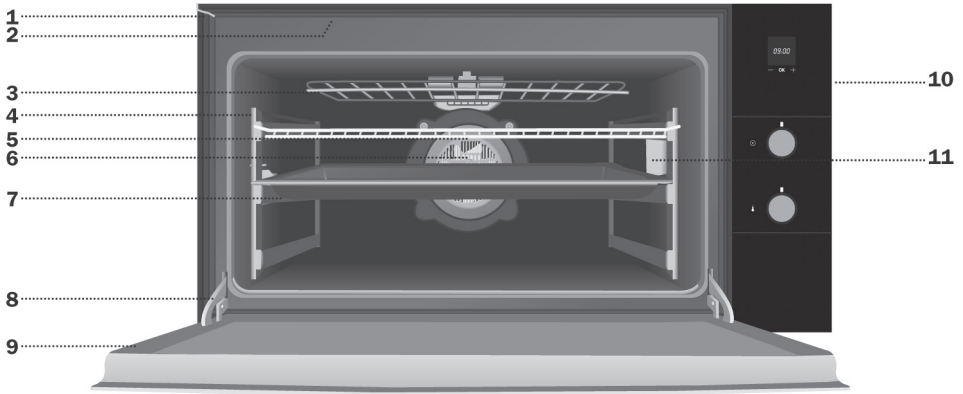

1 Fixação ao Móvel
2 Saída de ar da Refrigeração
3 Resistência do Grill

4 Suporte Cromado/
Guia Telescópica
5 Grelha
6 Turbina
7 Bandeja para Assados

8 Dobradiça
9 Porta
10 Painel de Comandos
11 Lâmpadas

Para outros mercados, os acessórios podem não corresponder aos descritos neste manual.

PORTUGUÊS

Painel de Comandos

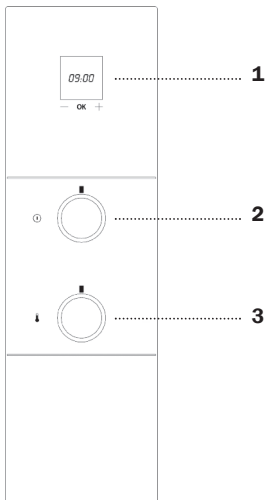

1 Relógio electrónico.
2 Selector de funções.
3 Selector de temperatura.

Desconexão do forno

Convencional

Usado em bolos e tartes nos quais o calor recebido deve ser uniforme para que adquiram uma textura esponjosa.

Convencional com Turbina

Adequado para assados e pasteleria. O ventilador reparte de forma uniforme o calor no interior do forno.

Grill e Resistência Inferior

Especial para assados. Pode ser usado para qualquer porção, independente do seu tamanho.

MaxiGrill

Permite gratinar superfícies maiores que com o Grill, bem como gratinar com maior potência, alourando assim o alimento de forma mais rápida.

MaxiGrill com Turbina

Permite assar de modo uniforme ao mesmo tempo que aloura superficialmente. Ideal para churrascos. Especial para pedaços com grande volume como aves, caça,... Recomenda-se colocar a porção de carne sobre a grelha do forno com a bandeja por baixo, para recolher os molhos ou gorduras.

Esta função de cozinhado é utilizada como função de convecção forçada para a realização do ensaio de consumo energético conforme o regulamento 65/2014.

Atenção

Durante o uso da função Grill, MaxiGrill ou MaxiGrill com Turbina deve-se manter a porta fechada.

Resistência Inferior

Calor somente na parte inferior. Apropriado para aquecer pratos ou levantar massas de confeitaria e semelhantes.

Resistência Inferior com Turbo

Especial para cozinhar pizzas, empadas e bolos ou bolos recheados com fruta.

Turbo

A turbina distribui o calor que provém de uma resistência situada na parte traseira do forno. Pela uniformidade da temperatura que se produz, permite cozinhar em 2 alturas ao mesmo tempo.

Descongelação

Esta função é apropriada para a descongelação suave de alimentos. Particularmente, no caso dos alimentos que são consumidos sem necessidade de aquecer, como por exemplo cremes, massas, tartes, pasteis, etc.

Resistência Inferior com Turbina

Distribui o calor que provém da parte inferior do forno. Ideal para pastéis com recheio de geleia ou fruta, os quais só necessitam de calor na parte inferior. É sempre necessário realizar um pré-aquecimento.

Nota

A lâmpada permanece acesa em qualquer função de cozinhado.

Atenção

O seu relógio electrónico incorpora tecnologia Touch-Control. Para o controlar basta tocar nos símbolos do vidro com o dedo.

A sensibilidade do Touch-Control adapta-se continuamente às condições ambientais. Ao ligar o forno à corrente, deve-se ter o cuidado de garantir que a superfície do vidro da parte da frente dos comandos está limpa e livre de qualquer obstáculo.

Se ao tocar no vidro, o relógio não responder correctamente, então é necessário desligar o forno da rede eléctrica e após um instante voltar a ligá-lo. Desta forma os sensores ajustar-se-ão automaticamente e reagirão novamente ao toque.

Acerto do Relógio Electrónico

Ao ligar o forno, observará que, no relógio, aparece a piscar a indicação 00:00. Premindo as teclas – ou + acertará o relógio; a seguir ouvirá 2 beeps seguidos como confirmação da hora seleccionada.

Se desejar alterar a hora, prima as teclas – ou + até a hora actual começar a piscar. A seguir prima a tecla **OK**. Premindo as teclas – ou + poderá modificar a hora. Finalmente, ouvirá 2 beeps seguidos como confirmação da alteração realizada.

Funcionamento Manual

Depois de acertar o relógio, o forno está pronto para cozinhar. Selecciona uma função de cozinhado e uma temperatura.

Durante o cozinhado, o símbolo  ilumina-se indicando que o forno está a transmitir calor ao alimento, e desliga-se quando é atingida a temperatura seleccionada.

Para desligar o forno, coloque os comandos na posição .

Funções do Relógio Electrónico





Avisador: Gera um sinal acústico ao fim de algum tempo, para tal, não é necessário que o forno esteja a cozinhar.

Duração do Cozinhado: Permite cozinhar durante um tempo seleccionado; de seguida, o forno desligar-se-á de forma automática.



Hora de Finalização do Cozinhado: Permite cozinhar até a uma hora estabelecida, de seguida, o forno desligar-se-á de forma automática.

Duração e Fim do Cozinhado: Permite programar a duração e a hora de finalização do cozinhado. Com esta função, o forno colocar-se-á em funcionamento de forma automática à hora necessária para cozinhar durante o tempo seleccionado (Duração), finalizando de forma automática à hora anteriormente indicada. (Fim do Cozinhado).

Programação do Avisador

- 1 Prima a tecla + até o símbolo  iluminar-se. A seguir prima a tecla **OK**.
- 2 Selecciona o tempo após o qual deseja que o relógio avise, premindo as teclas – ou +.
- 3 Posteriormente, soarão 2 beeps seguidos, será mostrada a hora actual e o símbolo  permanecerá iluminado, indicando que o avisador já está programado.
- 4 Decorrido o tempo programado, soará um sinal acústico e o símbolo  começará a piscar.
- 5 Prima qualquer tecla para parar o sinal acústico, o símbolo  desligar-se-á.

Em qualquer momento, pode visualizar o tempo restante, premindo as teclas – ou + até o símbolo  piscar, e premindo de seguida a tecla **OK**. Neste momento, pode alterar o tempo seleccionado premindo as teclas – ou +. A seguir ouvirá 2 beeps seguidos como confirmação da alteração.

Se desejar ver de forma permanente o tempo restante até à finalização prima as teclas – ou + até o símbolo  piscar e prima a tecla **OK** de forma prolongada. O símbolo  piscará. Para voltar à hora actual, basta premir de novo a tecla **OK** de forma prolongada.

Programação da Duração do Cozinhado

- 1 Prima as teclas – ou + até o símbolo **⏻** iluminar-se. De seguida prima a tecla **OK**.
- 2 Seleccione a duração, premindo as teclas – ou +.
- 3 Posteriormente soarão 2 beeps seguidos, será mostrada a hora actual e o símbolo **⏻** permanecerá iluminado, indicando que o forno desligar-se-á de forma automática.
- 4 Seleccione uma função e uma temperatura de cozinhado.
- 5 Decorrida a duração do cozinhado, o forno desligar-se-á, soará um sinal acústico e o símbolo **⏻** piscará.
- 6 Prima qualquer tecla para parar o sinal acústico, ligando-se o forno de novo.
- 7 Coloque os comandos na posição **□** para desligar o forno.

A qualquer momento, pode visualizar o tempo restante de cozinhado, premindo as teclas – ou + até o símbolo **⏻** piscar, e premindo de seguida a tecla **OK**. Neste momento, pode modificar o tempo seleccionado premindo as teclas – ou +. A seguir ouvirá 2 beeps seguidos, como confirmação da alteração.

Se desejar ver de forma permanente o tempo restante até à finalização prima as teclas – ou + até o símbolo **⏻** piscar e prima a tecla **OK** de forma prolongada. O símbolo **⏻** piscará. Para voltar à hora actual, basta premir de novo a tecla **OK** de forma prolongada.

Programação da Hora de Finalização do Cozinhado

- 1 Prima as teclas – ou + até o símbolo **⏻** iluminar-se. De seguida prima a tecla **OK**.
- 2 Seleccione a hora de finalização do cozinhado, premindo as teclas – ou +.
- 3 Posteriormente soarão 2 beeps seguidos, será mostrada a hora actual e o símbolo **⏻** permanecerá iluminado, indicando que o forno desligar-se-á de forma automática.
- 4 Seleccione uma função e uma temperatura de cozinhado.

- 5 Alcançada a hora seleccionada, o forno desligar-se-á, soará um sinal acústico e o símbolo **⏻** piscará.
- 6 Prima qualquer tecla para parar o sinal acústico, ligando-se o forno de novo.
- 7 Coloque os comandos na posição **□** para desligar o forno.

A qualquer momento pode visualizar a hora de finalização do cozinhado, premindo as teclas – ou + até o símbolo **⏻** piscar, e premindo de seguida a tecla **OK**. Neste momento, pode modificar a hora de finalização seleccionada premindo as teclas – ou +. A seguir ouvirá 2 beeps seguidos, como confirmação da alteração.

Pode usar esta função mesmo que já esteja a utilizar o forno. Para tal, siga as instruções indicadas, excepto a número 4.

Programação da Duração e Fim do Cozinhado

- 1 Prima as teclas – ou + até o símbolo **⏻** iluminar-se. De seguida prima a tecla **OK**.
- 2 Seleccione a duração, premindo as teclas – ou +.
- 3 Posteriormente soarão 2 beeps seguidos, será mostrada a hora actual e o símbolo **⏻** permanecerá iluminado.
- 4 Prima as teclas – ou + até o símbolo **⏻** se iluminar. A seguir prima a tecla **OK**.
- 5 Seleccione a hora de finalização do cozinhado, premindo as teclas – ou +.
- 6 Posteriormente soarão 2 beeps seguidos, será mostrada a hora actual e o símbolo **⏻** permanecerá iluminado.
- 7 Seleccione uma função e uma temperatura de cozinhado.
- 8 O forno permanecerá desligado, ficando iluminados os símbolos **⏻** e **⏻**. O seu forno está programado.
- 9 Quando alcançar a hora de início do cozinhado, o forno entrará em funcionamento e realizar-se-á o cozinhado durante o tempo seleccionado.

10 Alcançada a hora final que tinha sido programada, o forno desligar-se-á, soará um sinal acústico e os símbolos **H** e **→** piscarão.

11 Prima qualquer tecla para parar o sinal acústico, ligando-se o seu forno de novo.

12 Coloque os comandos na posição **□** para desligar o forno.

Se desejar modificar a hora de finalização, prima as teclas **-** ou **+** até se iluminar o símbolo **→**, e prima a tecla **OK**. A partir deste momento, pode modificar a hora seleccionada premindo as teclas **-** ou **+**. A seguir ouvirá 2 beeps seguidos, como confirmação da modificação.

Atenção

No caso de um corte de fornecimento eléctrico, será eliminada toda a programação do relógio electrónico e aparecerá a indicação 00:00 a piscar no relógio. Deverá acertá-lo e programá-lo de novo.

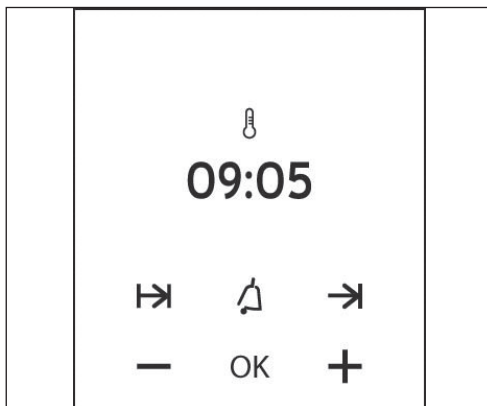

FL-F90 MTL

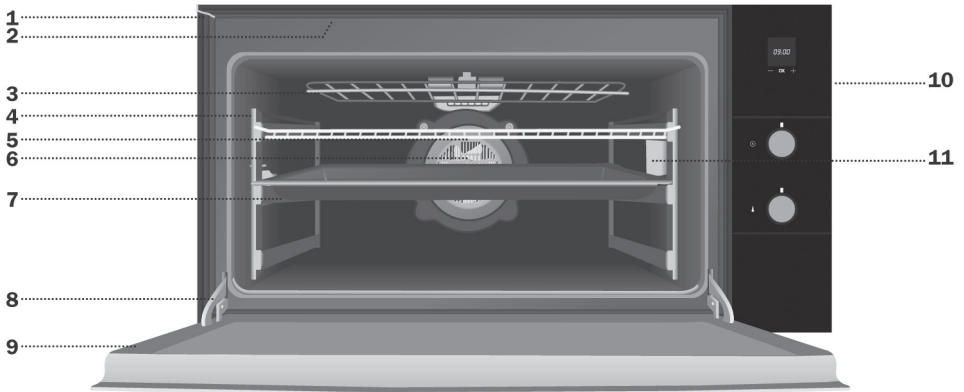

- | | | |
|----------------------------------|---|-------------------------|
| 1 Fixing to Unit | 4 Chromed Support/
Telescopic Guide | 8 Hinge |
| 2 Air Outlet | 5 Grid | 9 Door |
| 3 Fold-down Grill element | 6 Fan | 10 Control Panel |
| | 7 Roasting Tray | 11 Light |

For other markets, accessories may not correspond to those described in this manual.

Control Panel

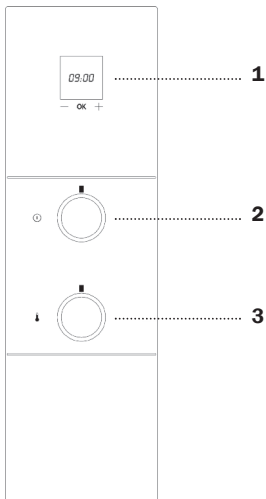

- 1** Electronic clock.
- 2** Function selector.
- 3** Temperature selector.

Oven Functions

Switch off oven

Conventional

It is used for sponges and cakes where the heat received must be uniform to achieve a spongy texture.

Conventional with fan

Appropriate for roasts and cakes. The fan spreads the heat uniformly inside the oven.

Grill and Lower element

Special for roasts. It can be used for any piece, whatever its size.

MaxiGrill

Allows greater surfaces to be prepared, than with the grill, together with higher power reducing the time required for browning of the food.

MaxiGrill with fan

Allows uniform roasting at the same time as surface browning. Ideal for grills. Special for large volume pieces, such as poultry, game etc. It is recommended to put the item on a rack with a tray beneath to collect the stock and juices.

This cooking function was used as a function of forced-air convection operation for energy efficiency testing according to EC regulation 65/2014.

Caution

While using the Grill, MaxiGrill or MaxiGrill with fan, the door must be kept closed.

Lower element

Heats only from beneath. Suitable for heating dishes and raising pastry and similar.

Lower element with Turbo

Ideal for cooking pizzas and baking pies, fruit tarts and sponge cakes.

Turbo

The fan distributes the heat coming from an element located at the back of the oven. As a result of the evenly distributed temperature, food can be cooked on two levels at the same time.

Defrosting

This function is suitable for slowly defrosting food, particularly food consumed unheated, such as soups, pastries, tarts, cakes, etc.

Lower element with fan

It distributes the heat from the lower part of the oven and is ideal for cakes with jam or fruit filling, which only require heating from beneath. Pre-heating is always necessary.

Note

The pilot light remains on in any cooking function.

Using the Oven

Caution

The electronic clock features Touch-Control technology. To operate, simply touch the glass control symbols with your fingertip.

The touch control sensitivity continuously adapts to ambient conditions. Make sure the glass surface of the control panel is clean and free of obstacles when plugging in the oven.

If the clock does not respond correctly when you touch the glass, unplug the oven for a few seconds and then plug it in again. Doing this causes the sensors to adjust automatically so that they will react once more to fingertip control.



Setting the time on the Electronic Clock

When the oven is connected to the power supply, the indication 00:00 flash on the display. Press **-** or **+** to set the time on the clock. The clock beeps twice to confirm the selected time.

If you wish to modify the time, press **-** or **+** until the current time flash on the screen. Press **OK**. Then press **-** or **+** to modify the time. The clock beeps twice to confirm the modification.

Manual Operation

The oven is ready to be used when the clock has been set. Select a cooking function and a temperature.

When you begin cooking, symbol  lights up to indicate that the oven is heating the contents; the symbol  goes out when the selected temperature is reached.

Set the controls to  to turn the oven off.

Functions of the Electronic Clock





Alarm: Creates an alarm signal when the period of time finishes; the oven does not need to be in use in order to use this function.

Cooking Time: To cook for a selected length of time; the oven turns itself off automatically when the time finishes.



End Cooking Time: To cook until a set time; the oven turns itself off automatically when the time finishes.

Cooking time and End Cooking Time: To cook for a selected length of time and end at a set time. When this function is set, the oven comes on automatically at the time required in order to cook for the set length of time (Cooking time) and end automatically at the indicated time (End Cooking Time)





Programming the Alarm

- 1 Press **+** until symbol  lights up. Press **OK**.
- 2 Set the period of time after which you wish the alarm to sound by pressing **-** or **+**.
- 3 The clock beeps twice, the current time is displayed and symbol  lights up permanently to indicate that the alarm has been set.
- 4 When the set period of time comes to an end, the alarm sounds and symbol  starts to flash.
- 5 Press any button to stop the alarm; symbol  goes out.



You can consult the remaining time at any moment by pressing **-** or **+** until symbol  flashes and then pressing **OK**. You can also modify the set time at this point by pressing **-** or **+**. The clock beeps twice to confirm the change.

If you wish the remaining time to be displayed until the end of the set period of time, press **-** or **+** until symbol  flashes and then press **OK** and keep it pressed in. Symbol  flashes. Keep **OK** pressed in again to return to the real time.



Setting the Cooking Time



- 1 Press - or + until symbol  lights up. Press **OK**.
- 2 Select the period of time you wish to cook for by pressing - or +.
- 3 The clock beeps twice, the current time is displayed and symbol  lights up permanently to indicate that the oven will turn itself off automatically.
- 4 Select a cooking function and temperature.
- 5 When the cooking time comes to an end, the oven turns itself off, the alarm sounds and symbol  flashes.
- 6 Press any button to stop the alarm and turn the oven back on again.
- 7 Set the controls to  to turn the oven off.

You can consult the remaining cooking time at any moment by pressing - or + until symbol  flashes and then pressing **OK**. You can also modify the set time at this point by pressing - or +. The clock beeps twice to confirm the change.

If you wish the remaining time to be displayed until the end of the set period of time, press - or + until symbol  flashes and then press **OK** and keep it pressed in. Symbol  flashes. Keep **OK** pressed in again to return to the real time.

Setting the End Cooking Time







- 1 Press - or + until symbol  lights up. Press **OK**.
- 2 Select the time you wish the cooking process to finish at by pressing - or +.
- 3 The clock beeps twice, the current time is displayed and symbol  lights up permanently to indicate that the oven will turn itself off automatically.
- 4 Select a cooking function and temperature.

- 5 When the set time is reached, the oven turns itself off, the alarm sounds and symbol  flashes.
- 6 Press any button to stop the alarm and turn the oven back on again.
- 7 Set the controls to  to turn the oven off.

You can consult the end cooking time at any moment by pressing - or + until symbol  flashes and then pressing **OK**. You can also modify the end cooking time at this point by pressing - or +. The clock beeps twice to confirm the change.

This function can be used even when you are already using the oven. To do this, follow the instructions indicated above except point number 4.

Setting the Cooking Time and the End Cooking Time

- 1 Press - or + until symbol  lights up. Press **OK**.
- 2 Select the period of time you wish to cook for by pressing - or +.
- 3 The clock beeps twice, the current time is displayed and symbol  lights up permanently.
- 4 Press - or + until symbol  lights up. Press **OK**.
- 5 Select the time you wish the cooking process to finish at by pressing - or +.
- 6 The clock beeps twice, the current time is displayed and symbol  lights up permanently.
- 7 Select a cooking function and temperature.
- 8 The oven remains off with symbols  and  lit up. Your oven is set.
- 9 When the time to start cooking is reached, the oven starts up and cooks for the set period of time.

- 10** When the set end cooking time is reached, the oven turns itself off, the alarm sounds and symbols **⇨** and **→** flash.
- 11** Press any button to stop the alarm and turn the oven back on again.
- 12** Set the controls to **□** to turn the oven off.

You can modify the end cooking time by pressing **-** or **+** until symbol **→** lights up and then pressing **OK**. You can now modify the end cooking time by pressing **-** or **+**. The clock beeps twice to confirm the change.

Important

In the event of a power cut, all the electronic clock settings are deleted and the indication 00:00 flashes on the display. It is necessary to set the time and programme the clock again.



FL-F90 MTL

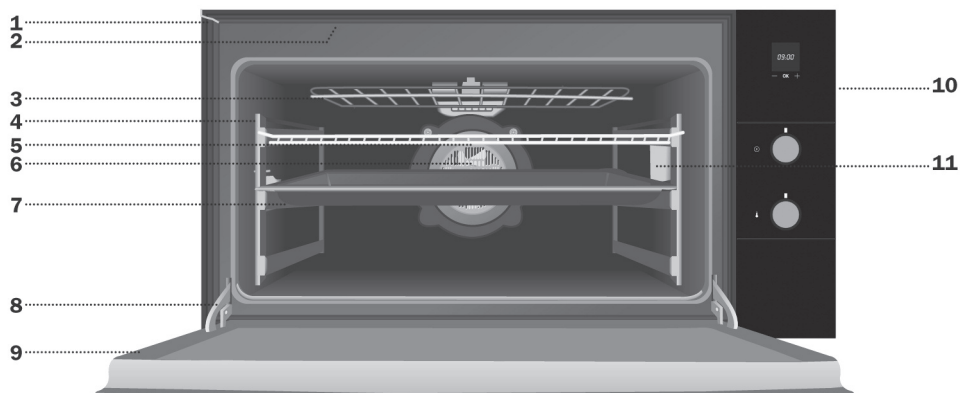

1 Fixation au Meuble
2 Sortie de l'air
de Réfrigération
3 Résistance du Grill
Abattable

4 Support Chromé/
Guide Téléscopique
5 Grille
6 Turbine
7 Plateau pour Rôtis

8 Charnière
9 Porte
10 Panneau Frontal
de Commande
11 Lampe

Pour certains marchés, il est possible que les accessoires ne correspondent pas à ceux décrits dans ce manuel.

Panneau Frontal de Commande

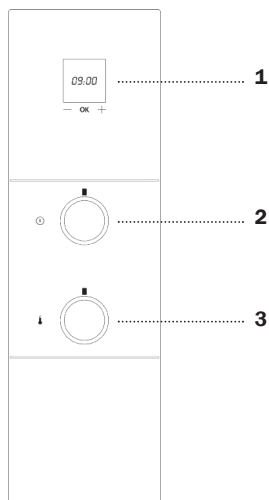

1 Horloge électronique.
2 Sélecteur de fonctions.
3 Sélecteur de températures.

Arrêt du four

Conventionnel

Utiliser pour les gâteaux et les tartes qui doivent recevoir une chaleur uniforme et pour obtenir une texture moelleuse.

Conventionnel avec turbine

Recommandé pour les rôtis et la pâtisserie. Le ventilateur répartit la chaleur de façon uniforme à l'intérieur du four.

Grill et résistance inférieure

Spécial pour les rôtis. Peut être utilisé pour toutes sortes de pièces, indépendamment de leur volume.

MaxiGrill

Permet de gratiner des surfaces plus grandes qu'avec le Grill avec une puissance pour gratiner supérieure, qui permet ainsi de dorer l'aliment de façon plus rapide.

MaxiGrill avec turbine

Permet en même temps de rôtir de façon uniforme et de dorer superficiellement. Idéal pour les grillades. Spécial pour les pièces volumineuses telles que les volailles, le gibier. Il est recommandé de placer la pièce de viande sur la grille du four et la lèchefrite en-dessous pour recueillir les jus de cuisson ou la graisse.

Cette fonction de cuisson est celle qui est utilisée comme fonction de convection forcée pour la réalisation des mesures de consommation énergétique conformément au règlement 65/2014.

Attention

Quand on utilise la fonction Grill, MaxiGrill ou MaxiGrill avec Turbine, la porte doit rester fermée.

Résistance inférieure

La chaleur provient seulement de la partie inférieure. Approprié pour réchauffer des plats ou faire lever des pâtes pour pâtisseries et analogues.

Résistance inférieure avec Turbo

Fonction spécialement conçue pour la cuisson des pizzas, tourtes, tartes et génoises fourrées aux fruits.

Turbo

La turbine répartit la chaleur provenant de la résistance située à l'arrière du four. L'uniformité de la température générée permet de cuisiner sur 2 niveaux en même temps.

Décongélation

Cette fonction est idéale pour la décongélation douce des aliments, en particulier les aliments qui n'ont pas besoin d'être chauffés par la suite pour être consommés, tels que les crèmes, les pâtes, les tartes, les gâteaux, etc.

Résistance inférieure avec Turbine

Elle distribue la chaleur qui provient de la partie inférieure du four. Idéal pour les gâteaux fourrés avec de la confiture ou des fruits, qui requièrent seulement un apport de chaleur inférieur. Il est toujours nécessaire de préchauffer.

Attention

La lampe reste allumée pendant toutes les fonctions de cuisson.

Mise en garde

L'horloge électronique est équipée de la technologie Touch-Control. Pour la manipuler, il suffit d'appuyer sur les symboles représentés sur la vitre.

La sensibilité du Touch-Control s'adapte constamment aux conditions ambiantes. Lorsque vous branchez le four sur le secteur électrique, veillez à ce que la surface vitrée du tableau de commande soit propre et sans aucun obstacle.

Si l'horloge ne répond pas correctement lorsque vous touchez la vitre avec le doigt, il faut débrancher le four du secteur et de le rebrancher après un court instant. Ceci permet de régler automatiquement les capteurs qui réagiront de nouveau lorsque vous toucherez les commandes tactiles.

Mise à l'heure de l'horloge électronique

Lorsque vous branchez votre four, vous observez que l'indication 00:00 clignotent dans l'horloge. Mettez l'horloge à l'heure à l'aide des touches - ou +. Vous entendrez 2 bips consécutifs comme confirmation de la mise à l'heure.

Si vous souhaitez modifier l'heure, appuyez sur les touches - ou + jusqu'à ce que l'heure actuelle se mettent à clignoter. Appuyez ensuite sur la touche **OK**. À l'aide des touches - ou +, vous pouvez alors modifier l'heure. Vous entendrez 2 bips consécutifs comme confirmation de la modification réalisée.

Fonctionnement manuel

Une fois l'horloge mise à l'heure, votre four est prêt à fonctionner. Sélectionnez une fonction de cuisson et une température.

Lors de la cuisson, le symbole  s'allume indiquant que le four est en train de transmettre de la chaleur à l'aliment et s'éteint lorsque la température sélectionnée est atteinte.

Pour éteindre le four, mettez les commandes sur la position .

Fonctions de l'horloge électronique





Avertisseur: génère un signal acoustique à un moment donné; pour ce faire, il n'est pas nécessaire que le four soit allumé.

Durée de cuisson: permet de cuire pendant une durée sélectionnée, le four s'éteignant de façon automatique.

Heure de fin de cuisson: permet de cuire jusqu'à une heure définie, le four s'éteignant de façon automatique.

Durée et fin de cuisson: permet de programmer la durée et l'heure de fin de cuisson. Avec cette fonction, le four se mettra en marche de façon automatique à l'heure indiquée pour cuire pendant la durée sélectionnée (Durée) et s'éteindre de façon automatique à l'heure indiquée (Fin de cuisson).

Programmation de l'avertisseur

- 1 Appuyez sur la touche +, jusqu'à ce que le symbole  s'allume. Appuyez ensuite sur la touche **OK**.
- 2 Sélectionnez le temps au bout duquel vous souhaitez que l'horloge vous avertisse en appuyant sur les touches - ou +.
- 3 Vous entendrez alors 2 bips consécutifs, l'heure actuelle sera affichée et le symbole  s'allumera, indiquant que l'avertisseur est programmé.
- 4 Une fois le temps programmé écoulé, un signal acoustique sonnera et le symbole  commencera à clignoter.
- 5 Appuyez sur n'importe quelle touche pour arrêter le signal acoustique, à ce moment le symbole  s'éteindra.

Vous pouvez afficher le temps restant à tout moment en appuyant sur les touches - ou + jusqu'à ce que le symbole  clignote, puis en appuyant sur la touche **OK**. Vous pouvez alors modifier le temps sélectionné en appuyant sur les touches - ou +. Vous entendrez 2 bips consécutifs comme confirmation de la modification.

Si vous souhaitez afficher de façon permanente le temps restant jusqu'à la fin, appuyez sur les touches **-** ou **+** jusqu'à ce que le symbole **⏲** clignote and appuyez sur la touche **OK** de façon prolongée. Le symbole **⏲** clignotera. Pour revenir à l'heure actuelle, il suffit d'appuyer à nouveau sur la touche **OK** de façon prolongée.

Programmation de la durée de cuisson

- 1 Appuyez sur la touche **-** ou **+** jusqu'à ce que le symbole **⏲** s'allume. Appuyez ensuite sur la touche **OK**.
- 2 Sélectionnez la durée en appuyant sur les touches **-** ou **+**.
- 3 Vous entendrez alors 2 bips consécutifs, l'heure actuelle sera affichée et le symbole **⏲** s'allumera, indiquant que votre four s'éteindra de façon automatique.
- 4 Sélectionnez une fonction et une température de cuisson.
- 5 Une fois la durée de cuisson écoulée, le four se déconnectera, un signal acoustique sonnera et le symbole **⏲** clignotera.
- 6 Appuyez sur n'importe quelle touche pour arrêter le signal acoustique; le four s'allumera de nouveau.
- 7 Mettez les commandes sur la position **□** pour éteindre le four.

Vous pouvez afficher le temps de cuisson restant à tout moment en appuyant sur les touches **-** ou **+** jusqu'à ce que le symbole **⏲** clignote, puis en appuyant sur la touche **OK**. Vous pouvez alors modifier le temps sélectionné en appuyant sur les touches **-** ou **+**. Vous entendrez 2 bips consécutifs comme confirmation de la modification.

Si vous souhaitez afficher de façon permanente le temps restant jusqu'à la fin, appuyez sur les touches **-** ou **+** jusqu'à ce que le symbole **⏲** clignote and appuyez sur la touche **OK** de façon prolongée. Le symbole **⏲** clignotera. Pour revenir à l'heure actuelle, il suffit d'appuyer à nouveau sur la touche **OK** de façon prolongée.

Programmation de l'heure de fin de cuisson

- 1 Appuyez sur la touche **-** ou **+** jusqu'à ce que le symbole **➔** s'allume. Appuyez ensuite sur la touche **OK**.
- 2 Sélectionnez l'heure de fin de cuisson en appuyant sur les touches **-** ou **+**.
- 3 Vous entendrez alors 2 bips consécutifs, l'heure actuelle sera affichée et le symbole **➔** s'allumera, indiquant que votre four s'éteindra de façon automatique.
- 4 Sélectionnez une fonction et une température de cuisson.
- 5 Une fois l'heure sélectionnée atteinte, le four se déconnectera, un signal acoustique sonnera et le symbole **➔** clignotera.
- 6 Appuyez sur n'importe quelle touche pour arrêter le signal acoustique; le four s'allumera de nouveau.
- 7 Mettez les commandes sur la position **□** pour éteindre le four.

Vous pouvez afficher l'heure de fin de cuisson à tout moment en appuyant sur les touches **-** ou **+** jusqu'à ce que le symbole **➔** clignote, puis en appuyant sur la touche **OK**. Vous pouvez alors modifier l'heure de fin sélectionnée en appuyant sur les touches **-** ou **+**. Vous entendrez 2 bips consécutifs comme confirmation de la modification.

Vous pouvez utiliser cette fonction même si vous êtes déjà en train d'utiliser votre four. Pour ce faire, suivez les instructions indiquées sauf la numéro 4.

Programmation de la durée et de la fin de cuisson

- 1 Appuyez sur la touche **-** ou **+** jusqu'à ce que le symbole **⏲** s'allume. Appuyez ensuite sur la touche **OK**.
- 2 Sélectionnez la durée en appuyant sur les touches **-** ou **+**.
- 3 Vous entendrez alors 2 bips consécutifs, l'heure actuelle sera affichée et le symbole **⏲** s'allumera.
- 4 Appuyez sur la touche **-** ou **+** jusqu'à ce que le symbole **➔** s'allume. Appuyez ensuite sur la touche **OK**.

- 5 Sélectionnez l'heure de fin de cuisson en appuyant sur les touches **-** ou **+**.
- 6 Vous entendrez alors 2 bips consécutifs, l'heure actuelle sera affichée et le symbole **→** s'allumera.
- 7 Sélectionnez une fonction et une température de cuisson.
- 8 Le four restera déconnecté, et les symboles **↔** et **→** seront allumés. Votre four est alors programmé.
- 9 Lorsque l'heure de début de cuisson est atteinte, le four se mettra en marche et la cuisson se fera pendant le temps sélectionné.
- 10 Une fois l'heure de fin programmée atteinte, le four se déconnectera, un signal acoustique sonnera et les symboles **↔** et **→** se mettront à clignoter.
- 11 Appuyez sur n'importe quelle touche pour arrêter le signal acoustique; le four s'allumera de nouveau.
- 12 Mettez les commandes sur la position **□** pour éteindre le four.

Si vous souhaitez modifier l'heure de fin, appuyez sur les touches **-** ou **+** jusqu'à ce que le symbole **→** s'allume, puis appuyez sur la touche **OK**. Vous pouvez alors modifier l'heure sélectionnée en appuyant sur les touches **-** ou **+**. Vous entendrez 2 bips consécutifs comme confirmation de la modification.

Attention

En cas de coupure de l'alimentation électrique, toute la programmation de votre horloge électronique sera effacée et l'indication 00:00 clignotera dans l'horloge. Vous devrez la mettre à l'heure et la programmer à nouveau.



FL-F90 MTL

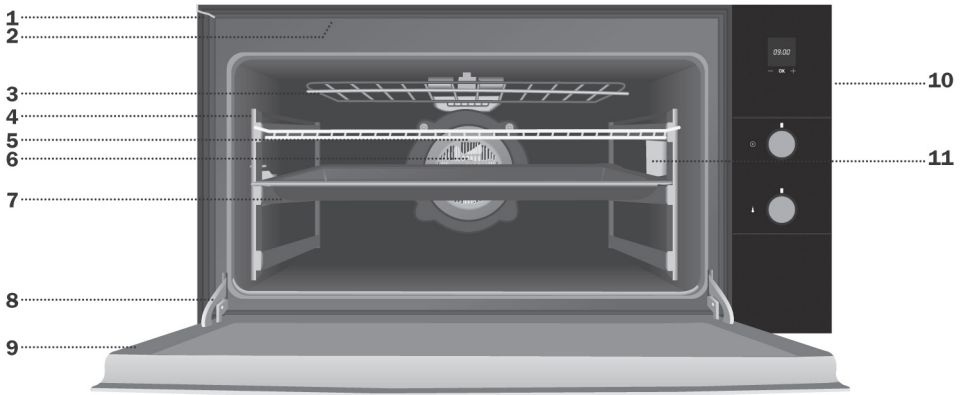

1 Befestigung am Einbauschrank
2 Kühlluftaustritt
3 Doppelter klappbarer Grillwiderstand

4 Blechhalterungen / Ausziehschienen
5 Rost
6 Umluft
7 Bratenpfanne

8 Scharnier
9 Tür
10 Bedienfeld
11 Lampen

Für andere Märkte entspricht das Zubehör möglicherweise nicht dem, welches in dieser Anleitung beschrieben ist.

Bedienfeld

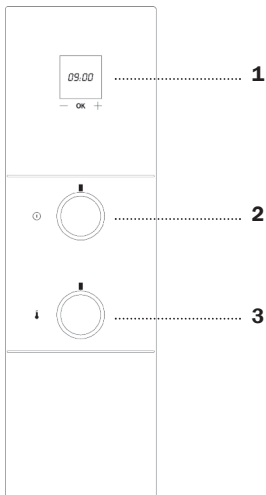

1 Elektronikuhr
2 Funktionswahlschalter
3 Temperaturwahlschalter

Abschalten des Backofens

Normal

Wird für Kuchen und Torten, die gleichmäßige Hitze brauchen, empfohlen, um eine luftige Konsistenz zu erhalten.

Normal mit Umluft

Für Braten und Gebäck geeignet. Der Ventilator verteilt die Hitze gleichmäßig im Inneren des Backofens, wodurch Garzeit und -temperatur gesenkt werden.

Grill und Unterhitze

Besonders für Braten. Für jedes Stück, unabhängig von seiner Größe, geeignet.

MaxiGrill

Ermöglicht das Gratinieren von größeren Oberflächen und mit höherer Leistung als mit dem Grill, wodurch eine schnellere Bräunung des Garguts erreicht wird.

MaxiGrill mit Umluft

Gestattet gleichzeitig ein gleichmäßiges Garen und Anbräunen der Oberfläche. Ideal zum Grillen. Besonders für große Stücke wie Geflügel, Wild usw. Es wird empfohlen, das Stück auf den Rost zu legen und die Auffangschale darunter einzusetzen, um Bratensaft und Fett aufzufangen.

Diese Kochfunktion wird als Umluft-Funktion für die Durchführung des Energieverbrauchstests gemäß der Verordnung (EU) Nr. 65/2014 eingesetzt.

Achtung

Bei Benutzung der Funktionen Grill, MaxiGrill oder MaxiGrill mit Umluft muss die Backofentür geschlossen gehalten werden.

Unterhitze

Nur Hitze von unten. Geeignet für das Erwärmen von Tellern oder das Aufgehenlassen von Kuchenteig und Ähnlichem.

Unterhitze mit Turbo

Besonders geeignet zum Backen von Pizza, Pasteten und Gebäck oder Kuchen mit Obstfüllung.

Turbo

Der Ventilator verteilt die Hitze, die von einem Heizwiderstand an der Rückseite des Backofens erzeugt wird. Durch die so erzeugte gleichmäßige Temperatur ist ein gleichzeitiges Garen auf zwei Ebenen möglich.

Auftauen

Mit dieser Funktion können Lebensmittel schonend aufgetaut werden. Das gilt insbesondere für solche, die ohne Aufwärmen verzehrt werden, wie Cremes, Gebäck, Torten, Kuchen usw.

Unterhitze mit Umluft

Verteilt die im unteren Teil des Backofens erzeugte Hitze. Ideal für Gebäck mit Marmeladen- oder Obstfüllung, bei dem ein Erhitzen von unten erforderlich ist. Der Backofen muss immer vorgeheizt werden.

Anmerkung

Die Lampe bleibt bei jeder Garfunktion eingeschaltet.

Achtung

Ihre Elektronikuhr ist mit Touch-Control-Technologie ausgestattet. Um sie zu bedienen, genügt es, die Symbole auf dem Glas mit dem Finger zu berühren.

Die Empfindlichkeit der Touch-Control passt sich stets den Umgebungsbedingungen an. Wenn Sie den Ofen an das Stromnetz anschließen, müssen Sie darauf achten, dass das Glas des Bedienfeldes sauber und frei von Hindernissen ist.

Sollte die Uhr nicht richtig reagieren, wenn das Glas mit dem Finger berührt wird, muss man den Ofen vom Stromnetz trennen und nach einem Augenblick wieder anschließen. Auf diese Weise stellen sich die Sensoren automatisch richtig ein und reagieren wieder auf Berührung mit dem Finger.



Einstellen der Uhrzeit der Elektronikuhr

Wenn Sie den Backofen an das Netz anschließen, blinkt auf der Uhr die Anzeige 00:00. Durch Berühren der Taste – bzw. + wird die Uhrzeit eingestellt. Danach hören Sie zwei aufeinander folgende Pieptöne zur Bestätigung der gewählten Uhrzeit.

Wenn Sie die Uhrzeit ändern möchten, müssen Sie die Taste – bzw. + drücken, bis die aktuelle Uhrzeit blinkt. Drücken Sie im Anschluss die **OK-Taste**. Durch Betätigung der Taste – bzw. + können Sie die Uhrzeit ändern. Abschließend ertönen 2 aufeinander folgende Pieptöne zur Bestätigung der Änderung.

Manueller Betrieb

Nach Einstellung der Uhrzeit ist der Backofen betriebsbereit. Wählen Sie eine Garfunktion und eine Temperatur.

Während des Garens leuchtet das Symbol , um anzuzeigen, dass das Gargut erhitzt wird. Dieses Symbol  erlischt, wenn die gewählte Temperatur erreicht ist.

Zum Ausschalten des Backofens bringen Sie die Schalter in die Position .

Funktionen der Elektronikuhr





Timer: Erzeugt ein Signal am Ende der eingestellten Zeit, unabhängig davon, ob der Backofen heizt oder nicht.

Garzeit-Dauer: Ermöglicht das Garen während der gewählten Zeit, danach schaltet sich der Backofen automatisch aus.



Garzeit-Ende: Ermöglicht das Garen bis zu einer vorgewählten Uhrzeit, danach schaltet sich der Backofen automatisch aus.

Garzeit-Dauer und Garzeit-Ende: Ermöglicht die Einstellung der Dauer und Endzeit des Garvorgangs. Mit dieser Funktion schaltet sich der Backofen automatisch zu der passenden Uhrzeit für die vorgewählte Garzeit (Dauer) ein und schaltet sich automatisch beim Erreichen der eingestellten Zeit (Garzeit-Ende) ab.



Programmierung des Timers

- 1 Taste + drücken, bis das Symbol  aufleuchtet. Drücken Sie im Anschluss die **OK-Taste**.
- 2 Wählen Sie die Zeitdauer, nach deren Ablauf der Timer ertönen soll, indem Sie die Taste – bzw. + drücken.
- 3 Danach ertönen 2 aufeinander folgende Pieptöne; die aktuelle Zeit wird angezeigt und das Symbol  leuchtet weiter, um anzuzeigen, dass der Timer eingestellt ist.
- 4 Wenn die eingestellte Zeit abgelaufen ist, ertönt ein Signal und das Symbol  beginnt zu blinken.
- 5 Drücken Sie eine beliebige Taste, um das akustische Signal zu stoppen. Damit wird das Symbol  ausgeschaltet.



Sie können jederzeit die verbleibende Zeit anzeigen, indem Sie die Taste – bzw. + drücken, bis das Symbol  blinkt, und anschließend die **OK-Taste** drücken. Dann können Sie auch die gewählte Zeit ändern, indem Sie die Taste – bzw. + drücken. Danach ertönen 2 aufeinander folgende Pieptöne zur Bestätigung der Änderung.

Wenn Sie die verbleibende Zeit ständig angezeigt sehen möchten, müssen Sie die Taste – bzw. + drücken, bis das Symbol  blinkt, und anschließend die OK-Taste anhaltend drücken. Das Symbol  blinkt weiter. Um die Anzeige der aktuellen Uhrzeit wieder zu erhalten, genügt es, die **OK-Taste** länger gedrückt zu halten.





Programmierung der Gardauer

- 1 Drücken Sie die Taste – bzw. +, bis das Symbol @ aufleuchtet. Drücken Sie im Anschluss die **OK-Taste**.
- 2 Wählen Sie die Gardauer, indem Sie die Taste – bzw. + drücken.
- 3 Danach ertönen 2 aufeinander folgende Pieptöne, die aktuelle Uhrzeit wird angezeigt und das Symbol  leuchtet permanent und zeigt damit an, dass Ihr Backofen sich automatisch abschalten wird.
- 4 Wählen Sie eine Funktion und eine Gartemperatur.
- 5 Wenn die Garzeit abgelaufen ist, schaltet sich der Backofen ab; es ertönt ein Signal und das Symbol  blinkt.
- 6 Drücken Sie eine beliebige Taste, um das Signal abzustellen, und der Backofen schaltet sich wieder ein.
- 7 Stellen Sie die Schalter auf die Stellung , um den Backofen auszuschalten.

Sie können jederzeit die verbleibende Garzeit anzeigen, indem Sie die Taste – bzw. + drücken, bis das Symbol blinkt , und anschließend die **OK-Taste** drücken. Dann können Sie auch die gewählte Zeit ändern, indem Sie die Taste – bzw. + drücken. Danach ertönen 2 aufeinander folgende Pieptöne zur Bestätigung der Änderung.

Wenn Sie die verbleibende Zeit permanent anzeigen möchten, müssen Sie die Taste – bzw. + drücken, bis das Symbol  blinkt, und anschließend die **OK-Taste** anhaltend drücken. Das Symbol  blinkt weiter. Um die Anzeige der aktuellen Uhrzeit wieder zu erhalten, genügt es, die **OK-Taste** länger gedrückt zu halten.



Programmierung des Garzeit-Endes

- 1 Drücken Sie die Taste – bzw. +, bis das Symbol  aufleuchtet. Drücken Sie im Anschluss die **OK-Taste**.
- 2 Wählen Sie das Garzeit-Ende, indem Sie die Taste – bzw. + drücken.
- 3 Danach ertönen 2 aufeinander folgende Pieptöne, die aktuelle Uhrzeit wird angezeigt und das Symbol  leuchtet permanent und zeigt damit an, dass Ihr Backofen sich automatisch abschalten wird.
- 4 Wählen Sie eine Funktion und eine Gartemperatur.
- 5 Sobald die eingestellte Uhrzeit erreicht ist, schaltet sich der Backofen ab; es ertönt ein Signal und das Symbol  blinkt.
- 6 Berühren Sie eine beliebige Taste, um das Signal abzustellen. Der Backofen schaltet sich wieder ein.
- 7 Stellen Sie die Schalter auf die Stellung , um den Backofen auszuschalten.

Sie können die Uhrzeit des Garzeit-Endes jederzeit anzeigen, indem Sie die Taste – bzw. + drücken, bis das Symbol  blinkt, und anschließend die **OK-Taste** drücken. Jetzt können Sie die Abschlussuhrzeit der Garzeit ändern, indem Sie die Taste – bzw. + drücken. Danach ertönen 2 aufeinander folgende Pieptöne zur Bestätigung der Änderung.

Sie können diese Funktion auch benutzen, wenn der Backofen schon am Garen ist. Dazu befolgen Sie einfach diese Anleitung, außer Punkt 4.

Programmierung der Gardauer und des Garzeit-Endes

- 1 Drücken Sie die Taste – bzw. +, bis das Symbol  aufleuchtet. Drücken Sie im Anschluss die **OK-Taste**.
- 2 Wählen Sie die Gardauer, indem Sie die Taste – bzw. + drücken.
- 3 Danach ertönen 2 aufeinander folgende Pieptöne, die aktuelle Uhrzeit wird angezeigt und das Symbol  leuchtet permanent.

- 4 Drücken Sie die Taste - bzw. +, bis das Symbol @ aufleuchtet. Drücken Sie im Anschluss die **OK**-Taste.
- 5 Wählen Sie die Uhrzeit für das Ende der Garzeit, indem Sie die Taste - bzw. + drücken.
- 6 Danach hören Sie 2 aufeinander folgende Pieptöne; die aktuelle Uhrzeit wird angezeigt und das Symbol → leuchtet weiter.
- 7 Wählen Sie eine Funktion und eine Gartemperatur.
- 8 Der Backofen bleibt ausgeschaltet, während die Symbole ⇨ und → weiterleuchten. Der Backofen ist nun programmiert.
- 9 Wenn die eingestellte Uhrzeit für den Garbeginn erreicht ist, schaltet sich der Backofen ein und führt die Garung während der vorgewählten Zeit durch.
- 10 Wird die für das Ende der Garzeit eingestellte Uhrzeit erreicht, schaltet sich der Backofen ab; es ertönt ein Signal und die Symbole ⇨ und → blinken.
- 11 Berühren Sie eine beliebige Taste, um das Signal abzustellen, und der Backofen schaltet sich wieder ein.
- 12 Stellen Sie die Schalter auf □, um den Backofen auszuschalten.

Wenn Sie das Ende der Garzeit ändern möchten, müssen Sie die Taste - bzw. + drücken, bis das Symbol aufleuchtet →, und die **OK**-Taste drücken. Jetzt können Sie die gewählte Zeit ändern, indem Sie die Taste - bzw. + drücken. Danach ertönen 2 aufeinander folgende Pieptöne zur Bestätigung der Änderung.

Achtung

Im Falle eines Stromausfalls wird die gesamte Programmierung der Elektronikuhr gelöscht und auf der Uhr blinkt die Anzeige 00:00. Sie müssen die Uhr wieder einstellen und erneut programmieren.



FL-F90 MTL

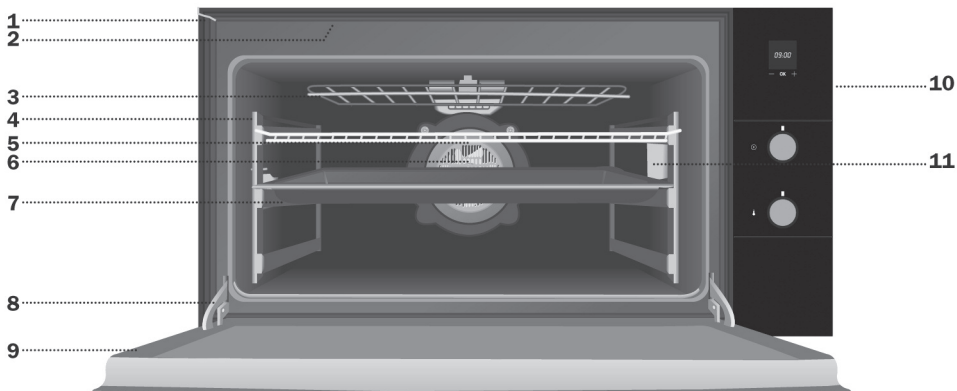

- | | | |
|---|--|----------------------------|
| 1 Bevestiging aan meubel | 4 Verchroomde houders/uitschuifbare rails | 8 Scharnier |
| 2 Koelluchtuitlaat | 5 Rooster | 9 Deur |
| 3 Dubbele uitklapbare grillweerstand | 6 Turbine | 10 Bedieningspaneel |
| | 7 Braadplaat | 11 Lampen |

Voor andere markten kan het zijn dat de accessoires niet overeenkomen met de in deze handleiding omschreven accessoires.

Bedieningspaneel

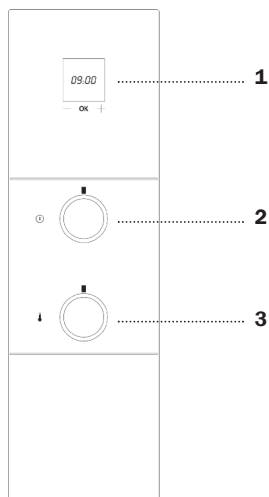

- | |
|--------------------------------|
| 1 Elektronische klok |
| 2 Functieschakelaar |
| 3 Temperatuurschakelaar |

Uitschakeling van de oven

Conventioneel

Wordt gebruikt voor cakes en taarten waarbij de warmte gelijkmatig verdeeld moet worden om een luchtige textuur te verkrijgen.

Conventioneel met turbine

Geschikt voor braadgerechten en gebak. De ventilator verdeelt de warmte gelijkmatig in de oven waardoor de baktijd en –temperatuur worden verlaagd.

Grill en ovenvloer

Speciaal voor stoof- en braadgerechten. Kan gebruikt worden voor elk stuk vlees of vis, ongeacht de grootte.

MaxiGrill

Hiermee kunnen grotere oppervlakken worden gegratineerd dan met de grillfunctie. Er kan ook een hoger gratineervermogen worden bereikt zodat de etenswaren sneller worden aangebraden.

MaxiGrill met turbine

Om gelijkmatig te braden en tegelijkertijd de buitenkant lichtbruin te bakken. Ideaal voor geroosterde gerechten. Geschikt voor grote stukken vlees zoals gevogelte, wild, enz. Aanbevolen wordt om het stuk vlees op het rooster van de oven te leggen en de bakplaat eronder te plaatsen voor het druppelen van vleessap of vet.

Deze kookfunctie wordt gebruikt als een gedwongen convectie-functie voor het uitvoeren van de energieverbruiktest in overeenstemming met verordening 65/2014.

Attentie

Tijdens het gebruik van de functies Grill, MaxiGrill of MaxiGrill met turbine dient de ovendeur gesloten te blijven.

Ovenvloer

Verwarmt alleen aan de onderkant. Geschikt om gerechten op te warmen of gebak en dergelijke te laten rijzen.

Ovenvloer met Turbo

Speciaal voor pizza's, pasteitjes, taarten en cakes gevuld met fruit.

Turbo

De turbine verdeelt de warmte die afkomstig is van een weerstand aan de achterkant van de oven. Door de gelijkmatige verdeling van de temperatuur kan tegelijkertijd op twee verschillende niveaus worden gebakken/gebraden.

Descongelación

Deze functie is geschikt voor het langzaam ontdooien van etenswaren. In het bijzonder geschikt voor etenswaren die niet worden opgewarmd zoals roomsoepen, pasta, taarten, gebak, enz.

Ovenvloer met turbine

Verdeelt de warmte die afkomstig is van de onderkant van de oven. Ideaal voor gebak met jam- of fruitvulling, dat alleen aan de onderkant moet worden verwarmd. Er moet altijd eerst worden voorverwarmd.

Opmerking

De lamp blijft in elke bakfunctie branden.

Attentie

Uw elektronische klok is uitgerust met TouchControl-technologie. Voor de bediening hoeft u de symbolen op het glas enkel met uw vinger aan te raken.

De gevoeligheid van de TouchControl past zich continu aan de omgevingsomstandigheden aan. Wanneer u de oven op het elektriciteitsnet aansluit, dient u erop te letten dat het glasoppervlak van het bedieningspaneel schoon en obstakelvrij is.

Als u het glas met uw vinger aanraakt maar de klok niet op juiste wijze reageert, koppel dan de oven af van het elektriciteitsnet en sluit hem na een tijdje opnieuw aan. Op deze manier worden de sensoren automatisch ingesteld en reageren zij opnieuw nadat ze met de vinger worden aangeraakt.



De elektronische klok gelijkzetten

Wanneer u de oven inschakelt, ziet u dat op de klok de cijfers 00:00 beginnen te knipperen. Met de toetsen – of + kunt u de klok gelijkzetten. Vervolgens hoort u 2 pieptonen ter bevestiging van de ingestelde tijd.

Wilt u de tijd wijzigen, druk dan de toetsen – of + in totdat de huidige tijd gaat knipperen. Druk vervolgens op de toets **OK**. Door de toetsen – of + in te drukken kan de tijd worden gewijzigd. U hoort tenslotte 2 pieptonen ter bevestiging van de wijziging.

Handmatige werking

Nadat de klok is gelijkgezet, is uw oven klaar voor gebruik. Selecteer een temperatuur en bakfunctie.

Tijdens het bakken gaat het symbool  branden om aan te duiden dat de warmte wordt overgebracht naar het voedsel. Dit symbool gaat uit wanneer de geselecteerde temperatuur  is bereikt.

Om de oven uit te zetten, de knoppen op stand  zetten.

Functies van de elektronische klok





Kookwekker: De kookwekker zendt na een bepaalde tijd een geluidssignaal uit. De oven hoeft hiervoor niet aan het bakken te zijn.

Baktijd: Om gedurende de ingestelde tijd te bakken. Daarna gaat de oven automatisch uit.

Eindtijd van het bakproces: Om tot het ingestelde tijdstip te bakken. Daarna gaat de oven automatisch uit.

Baktijd en eindtijd van het bakproces: Om de baktijd en de eindtijd van het bakproces te programmeren. Met deze functie gaat de oven automatisch aan op het gewenste tijdstip, om te bakken gedurende de ingestelde tijd (baktijd). Vervolgens gaat hij automatisch uit op het tijdstip dat we hebben aangegeven. (Einde van het bakproces)

De kookwekker programmeren

- 1 Druk op toets + totdat het symbool  gaat branden. Druk vervolgens op de toets **OK**.
- 2 Druk de toetsen – of + in om de tijd te selecteren waarna de wekker moet afgaan.
- 3 U hoort hierna twee pieptonen. De huidige tijd wordt weergegeven en het symbool  blijft branden om aan te geven dat de kookwekker geprogrammeerd is.
- 4 Na de ingestelde tijd klinkt er een geluidssignaal en gaat het symbool  knipperen.
- 5 Druk een willekeurige toets in om het geluidssignaal uit te schakelen. Op dat moment gaat het symbool  uit.

U kunt op elk moment de resterende tijd laten weergeven door de toetsen – of + in te drukken totdat het symbool  gaat knipperen. Druk vervolgens op de toets **OK**. Op dit moment kunt u de geselecteerde tijd aan de hand van de toetsen – of + wijzigen. U hoort vervolgens 2 opeenvolgende pieptonen ter bevestiging van de wijziging.

U kunt desgewenst de resterende tijd permanent laten weergeven door de toetsen – of + in te drukken totdat het symbool  gaat knipperen. Druk vervolgens op de toets **OK**. Het symbool @ knippert.

Om terug te gaan naar de huidige tijd, hoeft slechts de toets OK weer een poosje ingedrukt te worden gehouden.

De baktijd programmeren

- 1 Druk op de toetsen - of + totdat het symbool **↔** gaat branden. Druk vervolgens op de toets **OK**.
- 2 Selecteer de duur door op de toetsen - of + te drukken.
- 3 U hoort hierna 2 pieptonen. De huidige tijd wordt weergegeven en het symbool **↔** blijft branden om aan te geven dat uw oven automatisch uitgaat.
- 4 Selecteer een functie en een baktemperatuur.
- 5 Wanneer de baktijd verstreken is, gaat de oven uit. Er weerklinkt een geluidssignaal en het symbool **↔** gaat knipperen.
- 6 Druk een willekeurige toets in om het alarm uit te zetten, waarna de oven opnieuw aangaat.
- 7 Zet de knoppen in de stand **□** om de oven uit te zetten.

U kunt op elk moment de resterende tijd laten weergeven door de toetsen - of + in te drukken totdat het symbool **↔** gaat knipperen. Druk vervolgens op de toets **OK**. Op dit moment kunt u de geselecteerde tijd aan de hand van de toetsen - of + wijzigen. U hoort vervolgens 2 opeenvolgende pieptonen ter bevestiging van de wijziging.

U kunt desgewenst de resterende tijd permanent laten weergeven door de toetsen - of + in te drukken totdat het symbool **↔** gaat knipperen. Druk vervolgens op de toets **OK**. Het symbool **↔** knippert. Om terug te gaan naar de huidige tijd, hoeft slechts de toets **OK** weer een poosje ingedrukt te worden gehouden.

De eindtijd van het bakproces programmeren

- 1 Druk op de toetsen - of + totdat het symbool **→** gaat branden. Druk vervolgens op de toets **OK**.
- 2 Selecteer de eindtijd door op de toetsen - of + te drukken.
- 3 U hoort hierna 2 pieptonen. De huidige tijd wordt weergegeven en het symbool **→** blijft branden om aan te geven dat uw oven automatisch uitgaat.

- 4 Selecteer een functie en een baktemperatuur.
- 5 Op het ingestelde tijdstip zal de oven uitgaan. Er weerklinkt een geluidssignaal en het symbool **→** gaat knipperen.
- 6 Druk een willekeurige toets in om het geluidssignaal uit te zetten, waarna de oven opnieuw aangaat.
- 7 Zet de knoppen in de stand **□** om de oven uit te zetten.

U kunt op elk moment de eindtijd van het bakproces laten weergeven door de toetsen - of + in te drukken totdat het symbool **→** gaat knipperen. Druk vervolgens op de toets **OK**. Op dit moment kunt u de geselecteerde eindtijd aan de hand van de toetsen - of + wijzigen. U hoort vervolgens 2 opeenvolgende pieptonen ter bevestiging van de wijziging.

U kunt deze functie ook gebruiken als u al aan het bakken bent met de oven. Volg daarvoor de voorgaande instructies op, behalve nummer 4.

De baktijd en eindtijd programmeren

- 1 Druk op de toetsen - of + totdat het symbool **↔** gaat branden. Druk vervolgens op de toets **OK**.
- 2 Selecteer de duur door op de toetsen - of + te drukken.
- 3 U hoort vervolgens twee pieptonen, de huidige tijd wordt weergegeven en het symbool **↔** blijft branden.
- 4 Druk op de toetsen - of + totdat het symbool **→** gaat branden. Druk vervolgens op de toets **OK**.
- 5 Selecteer de eindtijd van het bakproces door op de toetsen - of + te drukken.
- 6 U hoort vervolgens 2 pieptonen, de huidige tijd wordt weergegeven en het symbool **→** blijft branden.
- 7 Selecteer een functie en een baktemperatuur.
- 8 De oven blijft uitgeschakeld en de symbolen **↔** en **→** blijven branden. Uw oven is geprogrammeerd.
- 9 Wanneer het bakproces moet beginnen, gaat de oven aan en wordt er gebakken tijdens de ingestelde tijd.

- 10** Op de ingestelde eindtijd zal de oven uitgaan. Er weerklinkt een geluidssignaal en de symbolen **H** en **→** knipperen.
- 11** Druk een willekeurige toets in om het geluidssignaal uit te zetten, waarna de oven opnieuw aangaat.
- 12** Zet de knoppen in de stand **□** om de oven uit te zetten.

Wilt u de eindtijd wijzigen, druk dan de toetsen - of + in totdat het symbool **→** gaat branden. Druk vervolgens op de toets **OK**. Op dit moment kunt u de geselecteerde tijd aan de hand van de toetsen - of + wijzigen. U hoort vervolgens 2 opeenvolgende pieptonen ter bevestiging van de wijziging.

Attentie

Bij een stroomonderbreking wordt de hele programmering van de elektronische klok gewist en verschijnen de cijfers 00:00 op de klok. U moet de klok dan opnieuw gelijkzetten en programmeren.

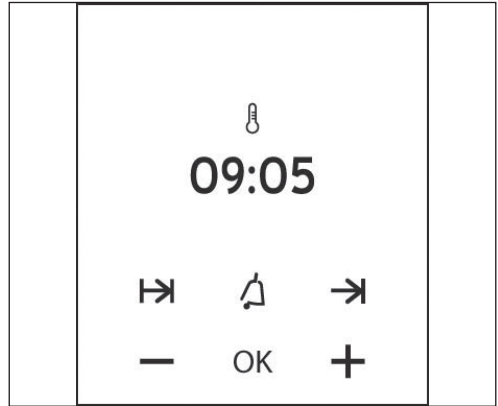

FL-F90 MTL

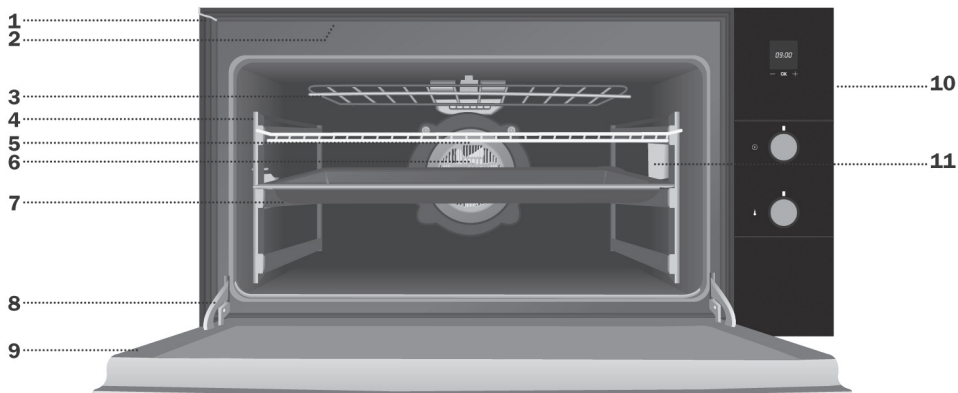

- | | | |
|---|---|--------------------------------------|
| 1 Крепление в мебель | 4 Поддержка для противней / Телескопические направляющие | 8 Петли |
| 2 Выход охлаждающего воздуха | 5 Решетка | 9 Дверца |
| 3 Сопротивление двойного откидного гриля | 6 Турбина | 10 Передняя панель управления |
| | 7 Противни для запекания | 11 Лампы |

Для прочих стран, аксессуары могут не соответствовать описанным в этой инструкции

Панель управления

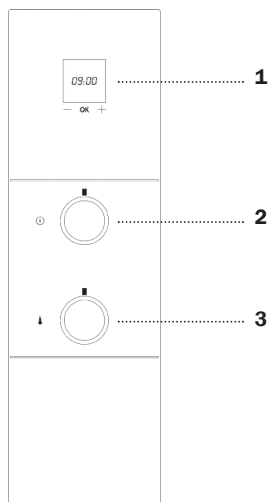

- 1** Электронные часы.
- 2** Выбор функций.
- 3** Выбор температуры.

Отключение духового шкафа

Обычный нагрев

Используется для приготовления бисквитов и тортов для которых жар должен быть однородным для получения мягкой и воздушной текстуры.

Обычный с турбо

Подходит для жаркого и кондитерской выпечки. Вентилятор равномерно распространяет тепло в духовке, сокращая, таким образом, время и температуру готовки.

Гриль и Под

Рекомендуется для запекания. Может использоваться для любой порции вне зависимости от ее размера.

Макси Гриль

Позволяет запекание больших поверхностей чем обыкновенный Гриль, а также обладает большей мощностью для запекания и, таким образом, золотистая корочка образуется быстрее.

Макси Гриль с турбиной

Позволяет однородное запекание и одновременно образование золотистой корочки на поверхности. Идеально подходит для запекания на решетке. Для продуктов большого объема, таких как птица, дичь и т.п. Рекомендуется помещать мясо на решетку духового шкафа и устанавливать противень под решетку для сбора стекающего сока и жира.

Эта функция приготовления пищи используется в качестве функции принудительной конвекции для проведения испытания на потребление энергии в соответствии с правилом 65/2014.

Внимание!

Во время использования в режимах Гриль, МаксиГриль или МаксиГриль с Турбиной дверца духового шкафа должна быть закрыта.

Под

Нагрев происходит только снизу. Рекомендуется для подогрева блюд и подъема теста.

Θερμο Αερας + Κατω Αντισταση

Ιδανική για πίτσες, πίτες και γλυκά ή κέικ με γέμιση φρούτων.

Турбо

Турбина распространяет тепло, исходящее от сопротивления расположенного на задней поверхности духовки. Благодаря равномерности температуры позволяет готовить одновременно на двух уровнях.

Αποψυξη

Η λειτουργία αυτή ενδείκνυται για ήπια απόψυξη τροφίμων: Κατά κύριο λόγο για τρόφιμα τα οποία δεν καταναλώνονται ζεστά, όπως, π.χ., κρέμες, μπισκότα, τάρτες, γλυκά, κλπ.

Под с турбиной

Распространяет тепло исходящее из нижней части духового шкафа. Идеально подойдет для приготовления пирогов с начинкой из мармелада или фруктов. Такие блюда требуют поступления тепла только снизу. Необходим предварительный нагрев

Примечание

При любой функции приготовления подсветка будет включена.

Внимание!

Электронные часы Вашего духового шкафа снабжены технологией Touch-Control. Для управления достаточно дотронуться пальцем до символов на стекле.

Чувствительность системы Touch-Control постоянно адаптируется к условиям окружающей среды. При подключении духовки к электросети убедитесь в том, что стеклянная поверхность панели управления чистая и свободна от каких-либо препятствий.

Если дотронувшись до стекла, часы не реагируют, следует отключить духовой шкаф от электросети и вновь подключить его через некоторое время. Таким образом, сенсоры настроятся автоматически и будут верно реагировать на нажатия.



Установка текущего времени на электронных часах

При подключении духового шкафа Вы увидите что на часах появятся мигающие цифры 00:00. При помощи кнопок – или + установите текущее время. Затем Вы услышите один за другим 2 коротких сигнала подтверждающих выбор времени.

Если Вы желаете изменить текущее время, нажимайте на кнопки – или + до тех пор пока цифры часов не начнут мигать. Затем нажмите на кнопку **OK**. При помощи кнопок – или + можно изменить время. Затем Вы услышите один за другим 2 коротких сигнала подтверждающих внесенные изменения.

Ручное управление

После установки текущего времени Ваш духовой шкаф готов к началу работы. Выберите функцию приготовления и температуру.

Во время приготовления Вы увидите светящийся символ  указывающий на передачу тепла приготавливаемому продукту. Когда будет достигнута выбранная температура этот символ  отключится.

Для выключения духового шкафа установите ручку в положение .

Функции электронных часов





Таймер: По истечение заданного времени, таймер издает звуковой сигнал. Для работы таймера необходимо, чтобы духовой шкаф находился в процессе работы.

Длительность приготовления: Позволяет готовить в течение заданного времени, по истечении которого духовой шкаф отключится автоматически.



Время окончания приготовления: Позволяет готовить до определенного часа, затем духовой шкаф отключится автоматически.

Длительность и окончание приготовления: Позволяет программировать длительность и время окончания готовки. Эта функция духового шкафа придет в действие в заданный час и духовой шкаф будет готовить в течение заданного времени (длительность) и завершит работу автоматически в заданный час (окончание приготовления).





Программирование таймера

- 1 Нажмите на кнопку + до тех пор пока не засветится символ . Затем нажмите на кнопку **OK**.
- 2 При помощи кнопок – или + выберите время в которое таймер должен сработать.
- 3 Затем Вы услышите один за другим 2 звуковых сигнала и будет показано текущее время и светящийся символ . Это означает что духовой шкаф запрограммирован.
- 4 По прошествии заданного времени раздастся звуковой сигнал и начнет мигать символ .
- 5 Для отключения звукового сигнала, нажмите на любую кнопку. В этот момент символ  отключится.



В любой момент Вы можете увидеть оставшееся время, нажимая на кнопки – или + до тех пор пока символ  не начнет мигать, затем нажмите на кнопку **OK**. В этот момент Вы можете изменить время при помощи кнопок – или +. Затем, Вы услышите один за другим два звуковых сигнала в подтверждение изменений.

Если Вы желаете постоянно видеть оставшееся до окончания приготовления время, нажмите на кнопки – или + до тех пор пока  не начнет мигать, затем длительно нажмите на кнопку **OK**. Символ  будет мигать. Для того чтобы вернуться к указанию текущего времени достаточно длительно нажать на кнопку **OK**.

Программирование времени приготовления

- 1 Нажимайте на кнопки – или + до тех пор пока не засветится символ . Затем нажмите на кнопку **OK**.
- 2 Выберите длительность, при помощи кнопок – или +.
- 3 Вы услышите один за другим 2 коротких сигнала и будет светиться символ . Это означает, что духовой шкаф отключится автоматически.
- 4 Выберите функцию и температуру приготовления.
- 5 По окончании заданного времени приготовления духовой шкаф отключится, раздастся звуковой сигнал и будет мигать символ .
- 6 Нажмите на любую кнопку для остановки звукового сигнала, духовой шкаф вновь включится.
- 7 Для отключения духового шкафа установите ручки в положение .

В любой момент Вы можете увидеть время оставшееся до окончания приготовления, при помощи кнопок – или + до тех пор пока не станет мигать символ  и затем нажав на кнопку **OK**. В этот момент при помощи кнопок – или + можно изменить выбранное время. Затем, Вы услышите один за другим два сигнала подтверждающие внесенные изменения.

Если Вы желаете постоянно видеть оставшееся до окончания приготовления время, нажмите на кнопки – или + до тех пор пока не станет мигать символ  затем длительно нажмите на кнопку **OK**. Символ  будет мигать. Для возврата к указанию текущего времени достаточно длительно нажать на кнопку **OK**.



Программирование времени окончания приготовления

- 1 Нажимайте на кнопки – или + до тех пор пока не засветятся символы . Затем нажмите на кнопку **OK**.
- 2 Выберите время окончания приготовления при помощи кнопок – или +.
- 3 Затем Вы услышите один за другим 2 коротких сигнала, будет указано текущее время и символ  будет светиться, указывая на то, что духовой шкаф отключится автоматически.
- 4 Выберите функцию и температуру приготовления.
- 5 Когда наступит выбранный час, духовой шкаф отключится автоматически, раздастся звуковой сигнал и будет мигать символ .
- 6 Для отключения звукового сигнала достаточно нажать на любую кнопку, духовой шкаф включится автоматически.
- 7 Для отключения духового шкафа установите ручки в положение .

В любой момент можно увидеть время окончания приготовления, при помощи кнопок – или + до тех пор пока не замигает символ  и затем нажав на кнопку **OK**. В этот момент Вы можете изменить выбранное время окончания при помощи кнопок – или +. Затем, Вы услышите один за другим два звуковых сигнала подтверждающие внесенные изменения.

Можно использовать эту функцию когда духовой шкаф уже находится в процессе приготовления. Для этого следуйте указанным инструкциям, пропустив пункт 4.

Программирование длительности и окончания приготовления

- 1 Нажмите на кнопки – или + до тех пор пока не засветится символ . Затем нажмите на кнопку **OK**.
- 2 Выберите длительность при помощи кнопок – или +.
- 3 Затем Вы услышите один за другим 2 коротких сигнала, будет показано текущее время и символ  будет светиться.

- 4 Нажмите на кнопки – или + до тех пор пока не засветится символ →| . Затем нажмите на кнопку **OK**.
- 5 При помощи кнопок – или + выберите время окончания приготовления.
- 6 Затем Вы услышите один за другим 2 два коротких сигнала, будет показано текущее время и символ →| будет светиться.
- 7 Выберите функцию и температуру приготовления.
- 8 Духовой шкаф будет отключен и символы |→ и →| будут светиться. Ваш духовой шкаф запрограммирован.
- 9 Когда будет достигнуто время начала приготовления, духовой шкаф начнет работу и будет функционировать до окончания заданного времени.
- 10 Когда будет достигнуто запрограммированное время окончания, духовой шкаф отключится, прозвучит сигнал и символы |→ и →| будут мигать.
- 11 Для остановки звукового сигнала нажмите на любую кнопку, духовой шкаф вновь включится.
- 12 Для отключения духового шкафа установите все ручки в положение □ .

Если Вы желаете изменить время окончания, нажимайте на кнопки – или + до тех пор пока не засветится символ →| затем нажмите на кнопку **OK**. В этот момент Вы можете изменить выбранное время при помощи кнопок – или +. Затем, Вы услышите один за другим два звуковых сигнала подтверждающие внесенные изменения.

Внимание!

В случае отключения электричества, все запрограммированные в электронных часах данные будут потеряны, на часах появятся мигающие цифры 00:00. Следует вновь установить текущее время и запрограммировать часы.

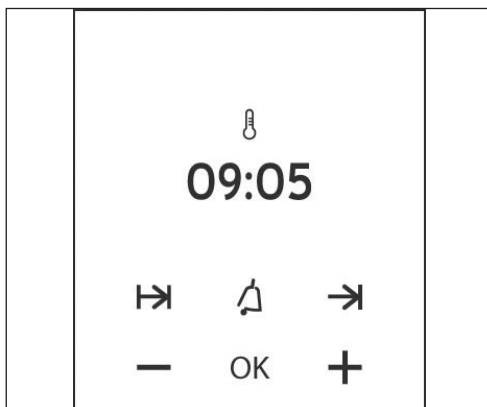

هام جدا

في حالة انقطاع التيار الكهربائي، سيتم مسح كافة الإعدادات في الساعة الإلكترونية وسوف تومض على الساعة الاشارة 00:00. يجب ضبط الوقت في الفرن وبرمجته من جديد.

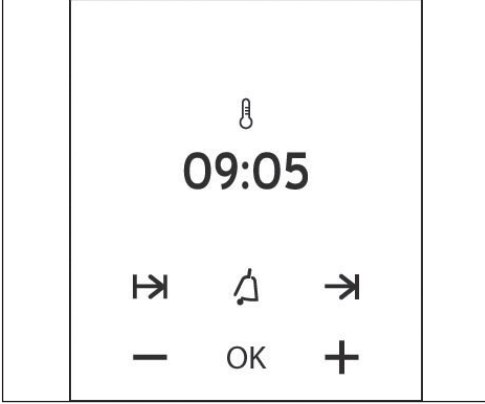

8 يبقى الفرن متوقفا وتبقى الرموز ⇐ و ⇒ مضيئة. تمت برمجة فرنك.

9 عندما يحين وقت بدء الطهي، سوف يبدأ الفرن بالطبخ خلال الوقت المحدد.

10 بعد الانتهاء من الوقت المبرمج، سوف يتوقف الفرن، وستصدر اشارة صوتية وستبدأ الرموز ⇐ و ⇒ في الوميض.

11 اضغط على أي مفتاح لإيقاف الاشارة الصوتية، بعدها يشتعل الفرن من جديد.

12 لإطفاء الفرن، قم بوضع زر التحكم في الوضعية □

إذا كنت ترغب في تعديل وقت الانتهاء اضغط على - أو + حتى يومض الرمز ⇒ ، ثم اضغط على مفتاح بعدها يمكنك تعديل الوقت المحدد عن طريق الضغط على الزر - أو +. بعدها سوف تسمع صوتيين متتاليين لتأكيد التغيير.

إذا كنت ترغب في عرض الوقت المتبقي بشكل مستمر حتى النهاية، اضغط على الزر - أو + حتى يومض الرمز \rightarrow ، ثم اضغط على مفتاح OK لفترة طويلة. سيكون الرمز \rightarrow مومضاً. للعودة إلى الوقت الحالي فقط انقر مرة أخرى على زر OK لفترة طويلة.

برمجة مدة الطهي

1 اضغط على الزر + او - حتى يضيء الرمز \rightarrow . ثم اضغط على مفتاح OK.

2 حدد المدة بالضغط على الزر - أو +.

3 ستسمع بعدها صوتيين متتاليين، وسوف يتم عرض الوقت الحالي وسيبقى الرمز \rightarrow مضيئاً، مشيراً على ان الفرن سينطفئ بطريقة تلقائية.

4 قم باختيار وظيفة و درجة حرارة للطهي.

5 بعد انقضاء الوقت المحدد، ستصدر اشارة صوتية وسوف يبدأ الرمز \rightarrow في الوميض.

6 اضغط على أي مفتاح لإيقاف الاشارة الصوتية، بعدها يشتعل الفرن من جديد.

7 لإطفاء الفرن ، قم بوضع زر التحكم في الوضعية \square .

يمكنك ان ترى في أي وقت، الوقت المتبقي للطهي عن طريق الضغط على مفاتيح - أو + حتى يومض الرمز \rightarrow ثم الضغط على OK. بعدها يمكنك تعديل الوقت المحدد عن طريق الضغط على الزر - أو +. بعدها سوف تسمع صوتيين متتاليين لتأكيد التغيير.

إذا كنت ترغب في عرض الوقت المتبقي بشكل مستمر حتى النهاية، اضغط على الزر - أو + حتى يومض الرمز \rightarrow ، ثم اضغط على مفتاح OK لفترة طويلة. سيكون الرمز \rightarrow مومضاً. للعودة إلى الوقت الحالي فقط انقر مرة أخرى على زر OK لفترة طويلة.

برمجة وقت نهاية الطهي

1 اضغط على الزر + او - حتى يضيء الرمز \rightarrow . ثم اضغط على مفتاح OK.

2 حدد وقت نهاية الطهي بالضغط على الزر - أو +.

3 ستسمع بعدها ، صوتيين متتاليين، وسوف يتم عرض الوقت الحالي وسيبقى الرمز \rightarrow مضيئاً، مشيراً على ان الفرن سينطفئ بطريقة تلقائية.

4 قم باختيار وظيفة و درجة حرارة للطهي.

5 بعد بلوغ الوقت المحدد، ستصدر اشارة صوتية وسوف يبدأ الرمز \rightarrow في الوميض.

6 اضغط على أي مفتاح لإيقاف الاشارة الصوتية، بعدها يشتعل الفرن من جديد.

7 لإطفاء الفرن ، قم بوضع زر التحكم في الوضعية \square

يمكنك ان ترى في أي وقت، الوقت المتبقي للطهي عن طريق الضغط على مفاتيح - أو + حتى يومض الرمز \rightarrow ثم الضغط على OK. بعدها يمكنك تعديل الوقت المحدد عن طريق الضغط على الزر - أو +. بعدها سوف تسمع صوتيين متتاليين لتأكيد التغيير.

يمكنك استعمال هذه الوظيفة حتى و ان كنت قد بدأت في الطهي بفرنك. من أجل ذلك اتبع الارشادات الموضحة باستثناء الرقم 4.

برمجة مدة و نهاية الطهي

1 اضغط على الزر + او - حتى يضيء الرمز \rightarrow . ثم اضغط على مفتاح OK.

2 حدد المدة بالضغط على الزر - أو +.

3 ستسمع بعدها ، صوتيين متتاليين، وسوف يتم عرض الوقت الحالي وسيبقى الرمز \rightarrow مضيئاً.

4 اضغط على الزر + او - حتى يضيء الرمز \rightarrow . ثم اضغط على مفتاح OK

5 حدد وقت نهاية الطهي بالضغط على الزر - أو +.

6 ستسمع بعدها ، صوتيين متتاليين، وسوف يتم عرض الوقت الحالي وسيبقى الرمز \rightarrow مضيئاً

7 قم باختيار وظيفة و درجة حرارة للطهي.

انتباه

مدة الطهي: يسمح بالطهي للفترة المحددة، بعدها سوف ينطفئ الفرن تلقائياً.

وقت نهاية الطهي: يسمح بالطهي إلى غاية الوقت المحدد، بعدها سوف ينطفئ الفرن تلقائياً.

مدة ونهاية الطهي: يسمح بتعيين مدة ووقت نهاية الطهي. مع هذه الوظيفة، سوف يبدأ الفرن بالعمل تلقائياً لطهي الطعام خلال الوقت المحدد (مدة) وينتهي تلقائياً عند بلوغ الساعة التي حددناها (نهاية الطهي).

برمجة المنبه

1 اضغط على الزر + حتى يضيء الرمز  . ثم اضغط على مفتاح OK.

2 حدد الوقت الذي تريد ان تنبهك الساعة بعد انقضاءه، عن طريق الضغط على الزر - أو +.

3 ستسمع بعدها صوتين متتاليين، وسوف يتم عرض الوقت الحالي وسيبقى الرمز  مضيئاً، مشيراً إلى أنه قد تمت برمجة المنبه.

4 بعد انقضاء الوقت المحدد، ستصدر اشارة صوتية وسوف يبدأ الرمز  في الوميض.

5 اضغط على أي مفتاح لإيقاف الاشارة الصوتية، بعدها ينطفئ الرمز .

يمكنك ان ترى في أي وقت، الوقت المتبقي للطهي عن طريق الضغط على مفاتيح - أو + حتى يومض الرمز  ثم الضغط على OK. بعدها يمكنك تعديل الوقت المحدد عن طريق الضغط على الزر - أو +. بعدها سوف تسمع صوتيين متتاليين لتأكيد التغيير.

يتوفر الفرن الإلكتروني على تكنولوجيا التحكم عن طريق اللمس . لاستخدامه، يكفي لمس رموز الزجاج بإصبعك.



حساسية التحكم عن طريق اللمس تتكيف باستمرار مع الظروف البيئية. عند ربط الفرن بالشبكة الكهربائية تأكد من أن سطح الزجاج على لوحة التحكم نظيف وخالي من أي شوائب.

إذا لم يستجب الفرن بشكل صحيح عند لمس الزجاج بإصبعك، انتظر حوالي 30 ثانية والمسّه مرة أخرى، وإذا لم يبدي أي رد فيجب فصل الفرن عن التيار الكهربائي وبعد لحظات أعد توصيله بالكهرباء. بهذه الطريقة يتم ضبط أجهزة الاستشعار تلقائياً وستعمل مرة أخرى عند لمسها بإصبعك.

تشغيل الوقت في الساعة الإلكترونية

عند اوصول الفرن، ستلاحظ على الساعة، مؤشر 00:00 مومضاً. اضغط على زر - أو + لاختيار الساعة، بعد ذلك ستسمع صفرين متتابعين كتأكيد للوقت الذي تم اختياره لتغيير الساعة، اضغط على مفاتيح - أو + حتى تومض الساعة الحالية. ثم اضغط على مفتاح OK. وبالضغط على مفاتيح - أو + يمكنك تعديل الوقت. وأخيراً ستسمع صفرين متتابعين كتأكيد للتغيير.

التشغيل اليدوي

بعد ضبط الساعة، يصبح الفرن على استعداد لطهي الطعام. قم باختيار وظيفة للطبخ ودرجة حرارة. أثناء الطهي ستلاحظ أن الرمز  مضاءة للدلالة على نقل الحرارة إلى الغذاء. سينطفئ هذا الرمز عندما يتم الوصول إلى درجة الحرارة المحددة. من أجل إيقاف تشغيل الفرن، أعد زر التحكم الى الوضع .

وظائف الساعة الإلكترونية

المنبه: يصدر إشارة صوتية مع مرور الوقت، وليس من الضروري من أجل ذلك أن يكون الفرن مشتغلاً.

فصل الفرن □

تقليدي □

حرارة سفلى (أرضية) □

الحرارة من الجزء السفلي فقط. مناسب لتسخين الأطباق أو رفع المعجنات و أشباهها.

يستعمل عند تحضير الفطائر والكعك حيث يجب أن تكون الحرارة موحدة للحصول على نسيج إسفنجي.



التوربيني + الحرارة السفلية (بيتزا)

مثالي لطهي البيتزا وخبز الفطائر وفطائر (تورته) الفاكهة والكعكات الإسفنجية.

تقليدي مع مروحة □

مناسب للتحميص والحلويات. توزع المروحة الحرارة بطريقة موحدة داخل الفرن مع تقليص وقت ودرجة حرارة الطهي.

التربو □

المروحة تقوم بتوزيع الحرارة الناتجة من المثبت الكهربائي الموجود في الجزء الخلفي من الفرن. مما يسمح بتوزيع درجة الحرارة بالطبخ على مستويين 2 في وقت واحد.

الجريل و الحرارة السفلية □

خاص للتحميص. يمكن استخدامه لأي قطعة، بغض النظر عن حجمها

ماكسي جريل □

يسمح بالفراغ على مساحة أوسع من الجريل ويوفر كذلك طاقة أكبر للفراغ للحصول على لون ذهبي للأطعمة بسرعة أكبر.



إزالة الصقيع

هذه الميزة مناسبة لإزالة الصقيع من الطعام ببطء، وخصوصًا للأطعمة المستهلكة دون تسخين، مثل الحساء، والفطائر، وفطائر الفاكهة (التورته)، والكعكات، وما إلى ذلك.

الجريل / ماكسي جريل بمروحة □

يسمح بالتحميص الموحد وفي نفس الوقت يعطي اللون الذهبي سطحيًا. مثالي لحفلات الشواء. خاص لطهي القطع كبيرة الحجم مثل الطيور والحيوانات المصطادة... ومن المستحسن وضع اللحم على مشواة الفرن ووضع الصينية في الأسفل تجنباً لوقوع اي عصير او دهن .

حرارة سفلى (أرضية) مع مروحة □

توزع الحرارة القادمة من الجزء السفلي من الفرن. مثالي للحلويات المحشوة بالمربي او الفاكهة والتي تتطلب حرارة سفلى. من الضروري دائما التسخين الأولي.

وظيفة الطبخ هذه هي المستعملة كوظيفة للحمل الحراري القسري من أجل القيام باختبار استهلاك الطاقة وفقا للقانون 65/2014

ملاحظة

يبقى المصباح مشتعلًا مهما كانت وظيفة الطهي المختارة.

انتباه

أثناء استخدام الجريل أو الماكسي جريل أو الجريل / ماكسي جريل بمروحة ، يجب إبقاء الباب مغلقًا.

FL-F90 MTL

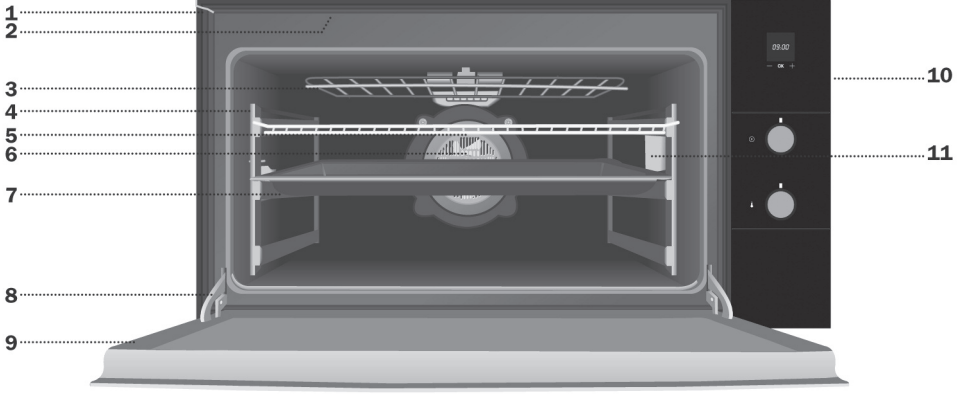

1	التثبيت على الخزانة
2	مخرج هواء التبريد
3	المثبت الكهربائي للمشواة
4	دعائم صوتاني / ممرات تلسكوبية.
5	مشواة
6	توربينات
7	صينية الشواء
8	مفصلة
9	باب
10	لوحة التحكم الأمامية
11	مصابيح

لوحة التحكم الأمامية

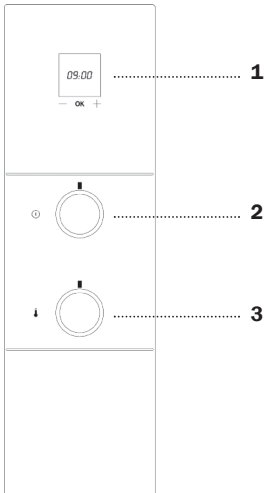

- 1 الساعة الإلكترونية
- 2 زر تحديد الوظائف
- 3 زر تحديد درجة الحرارة



ENERG
енергия · ενεργεια



Foster

FL F90 MTL



77 L

1.10 kWh/cycle*

0.83 kWh/cycle*

* цикл · cyclus · portion · zyklus · πρόγραμμα · ciclo · tsükkel · ohjelma · ciklus · ciklas · cikls · čiklu · cyclus · cykl · ciclu · program · cykel

65/2014

EEI _{cav} *	95.4
N° cav *	1
M	51 kg

* затв.отдел. · ovnrum · θαλάμου · prostor za rešenje · kavità · ovenruimet · incintă · prostor za peko · kavitet

Unser Beitrag zum Umweltschutz: Wir verwenden wiederverwertetes Papier.
Onze bijdrage aan de bescherming van het milieu: wij gebruiken kringlooppapier.
Наш вклад в защиту окружающей среды: используем только переработанную бумагу.
نحن نساهم في حماية البيئة: نحن نستخدم الورق المعاد تدويره.
Cod.: 833172783/3172783-002

Desideriamo anche noi dare il nostro contributo all'ambiente; per questo la carta che utilizziamo è riciclata.
Nuestra aportación a la protección del medio-ambiente: utilizamos papel reciclado.
O nosso contributo para a protecção do meio ambiente: utilizamos papel reciclado.
Our contribution to protecting the environment - we use recycled paper.
Notre contribution à la protection de l'environnement : nous utilisons du papier recyclé.

