

Hotte d'aspiration Ghost 90 Filotop



Hottes d'aspiration

Code: 2451 090



CARACTÉRISTIQUES

ARRÊT MOMENTANÉ

Il est possible de régler l'arrêt différé de la hotte, prolongeant ainsi la ventilation de la pièce en fin d'utilisation.

AVERTISSEMENT SUR LE NETTOYAGE DES FILTRES

Cette fonction permet de contrôler les heures de fonctionnement de la hotte et signale la nécessité de laver les filtres pour maintenir une efficacité optimale.

ÉCLAIRAGE LED

Une attention particulière est accordée aux économies d'énergie avec les systèmes d'éclairage à LED, dont la consommation est 10 fois moindre et la durée de vie 10 fois plus longue, afin de créer un confort et une sécurité adéquats dans la zone de cuisson.

DÉTAILS

Coloration

Noir

Matériau

Acier inoxydable + verre

Textures

Satiné

Hauteur du plan

300mm

Classe énergétique A

Détails sur le type de produit utilisation à fleur

Dimensions du plan 875x120mm

Filtre à graisse 2 filtres à graisse en aluminium anodisé

Fonctionnement Aspiration (filtre avec filtres optionnels)

Trou d'encastrement 842x100 mm

Trou d'extraction d'air ø 120/150 mm

Éclairage Bande d'éclairage à LEDS (5W - 4.200 kelvin)

Notes: Le moteur peut être positionné à l'avant, à l'arrière du hotte et à distance avec le kit optionnel.

Débit 760mc/h

Puissance moteur 275W

Type de Hotte Hotte de table

Type de commandes Touch Control

Vitesse d'aspiration 4 vitesses de fonctionnement

Notes:

Les tuyaux d'échappement des fumées doivent avoir un diamètre interne pas inférieur à 120 mm

DESSINS TECHNIQUES

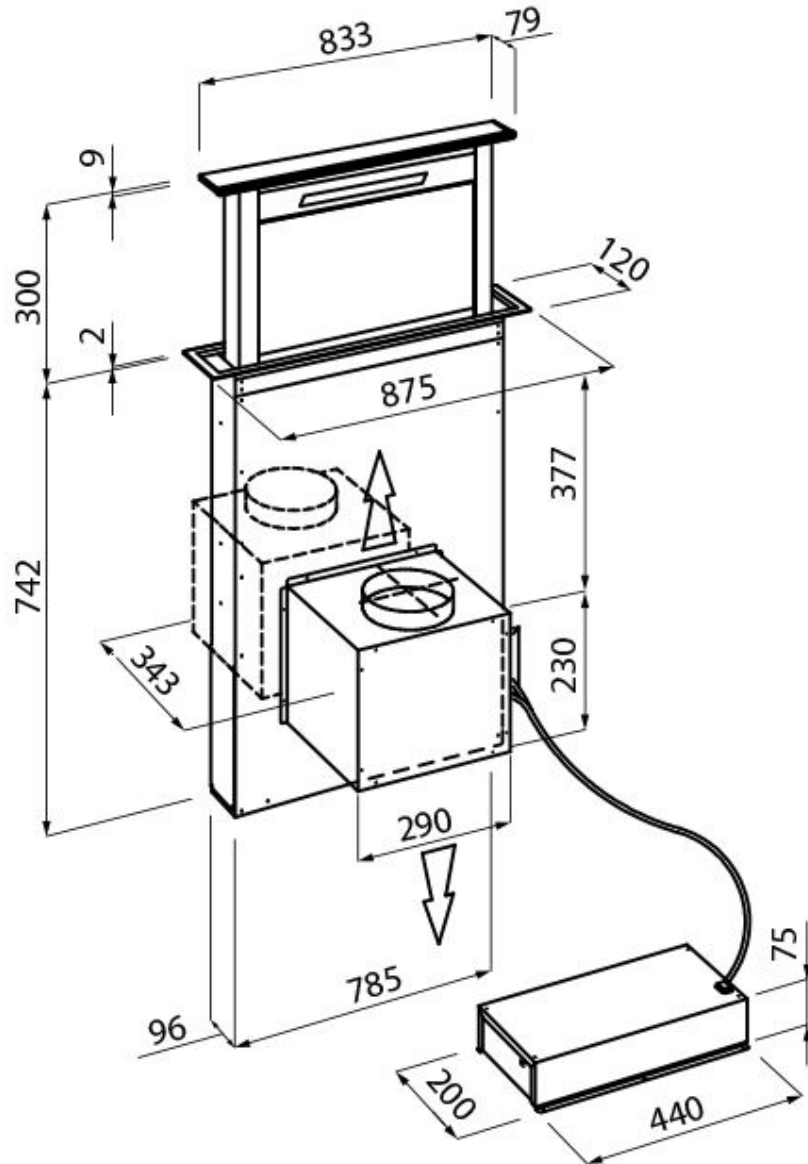

GALERIE

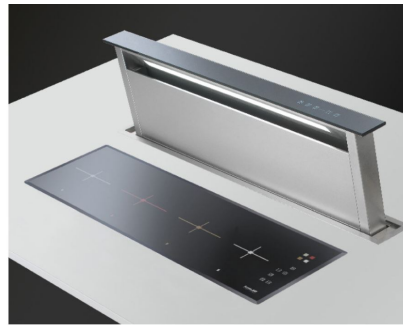
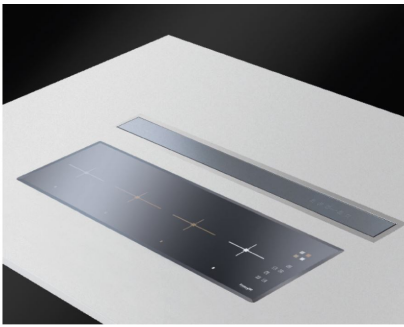

ACCESSOIRES OPTIONNELS

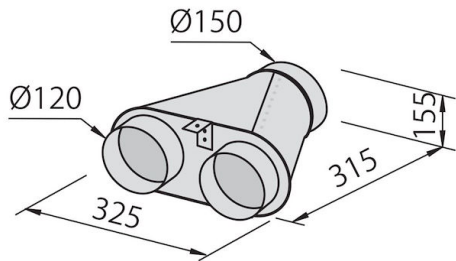

Collecteur pour 2 tubes
2523 000

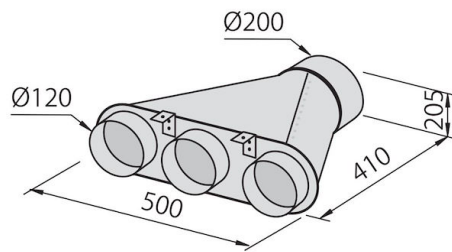

Collecteur pour 3 tubes
2524 000

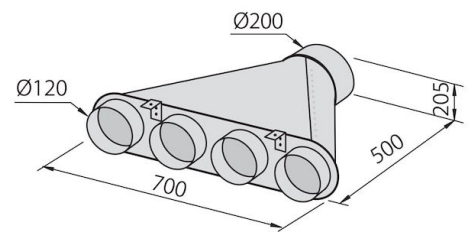

Collecteur pour 4 tubes
2525 000



Gaine flexible silencieuse Ø 120
9700 602



Gaine flexible silencieuse Ø 150
9700 603

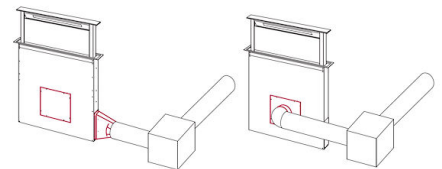

Kit d'installation de moteur à distance
9700 459



Kit 2 filtres à charbon
9700 497